

Always there to help you

Register your product and get support at
www.philips.com/welcome



CED1800BT



User manual	1
使用手冊	36
用户手册	69

PHILIPS

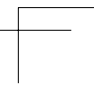
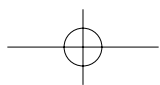
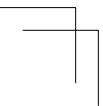
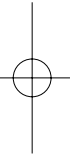
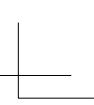
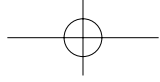
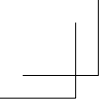

Contents

1 Safety	2
2 Your car entertainment system	3
Introduction	3
Playable media	3
What's in the box	3
Overview of the main unit	4
Overview of the remote control	5
3 Install the car entertainment system	6
Connect wires	7
Mount into the dashboard	10
4 Get started	11
Prepare the remote control	11
Turn on	11
Use the home menu	12
Set the date and time	12
Adjust the screen brightness	13
Switch display designs	13
5 Play from hard media	14
Load a disc	14
Connect a USB storage device	14
Control play	15
Browse recorded files	16
6 Listen to radio	17
Switch to radio mode	17
Set up	17
Tune to a radio station	17
Store radio stations in memory	18
Tune to a preset radio station	18
Use RDS related features	18
7 Use the navigation system	19
Insert the map data card	19
Navigate your road trip	19
8 Use Bluetooth devices	20
Activate the Bluetooth function	20
Pair a device	20
Play audio from a connected device	22
Make a call	22
9 Adjust sound	23
Adjust the volume level	23
Mute sound	23
Enable the MAX Sound feature	23
Enable the DBB sound effect	23
Enable the FullSound effect	24
Select a preset sound equalizer	24
Others	24
10 Adjust settings	25
Access system setup menus	25
Adjust general settings	26
View system information	26
Adjust Navigation settings	27
Adjust Bluetooth settings	27
11 Others	28
Play external audio/video input	28
Use buttons on the steering wheel	28
Set the rear view camera	29
Reset the system	29
Replace the fuse	29
Upgrade the firmware	29
12 Product information	30
13 Troubleshooting	31
General	31
About Bluetooth device	32
14 Notice	33
Compliance	33
Care of the environment	33
Trademark notice	33
Copyright	34

1 Safety

Read and understand all instructions before you use the device. If damage is caused by failure to follow instructions, the warranty does not apply.

- Use of controls or adjustments or performance of procedures other than herein may result in hazardous radiation exposure or other unsafe operation.
- The device is designed for negative ground (earth) 12 V DC operation only.
- To reduce the risk of traffic accidents, do not watch video when driving.
- To ensure safe driving, adjust the volume to a safe and comfortable level.
- Improper fuses can cause damage or fire. When you need to change the fuse, consult a professional.
- Use only the supplied mounting hardware for a safe and secure installation.
- To avoid short circuits, do not expose the device, remote control or remote control batteries to rain or water.
- The device shall not be exposed to dripping or splashing.
- Do not place any sources of danger on the device (e.g. liquid filled objects, lighted candles).
- Never insert objects into the ventilation slots or other openings on the device.
- Never place any objects other than discs into the disc tray/slot.
- To avoid exposure to laser radiation, do not disassemble the device.
- Risk of damage to the screen! Never push, rub, or strike the screen with any object.
- Never use solvents such as benzene, thinner, cleaners available commercially, or anti-static sprays intended for discs.
- Clean the device with soft, damp cloth. Never use substances such as alcohol, chemicals or household cleaners on the device.
- Risk of swallowing coin battery!
- The product/remote control may contain a coin/button type battery, which can be swallowed. Keep the battery out of reach of children at all times! If swallowed, the battery can cause serious injury or death. Severe internal burns can occur within two hours of ingestion.
- If you suspect that a battery has been swallowed or placed inside any part of the body, seek immediate medical attention.
- When you change the batteries, always keep all new and used batteries out of reach of children. Ensure that the battery compartment is completely secure after you replace the battery.
- If the battery compartment cannot be completely secured, discontinue use of the product. Keep out of reach of children and contact the manufacturer.

2 Your car entertainment system

Congratulations on your purchase, and welcome to Philips! To fully benefit from the support that Philips offers, register your product at www.philips.com/welcome.

Introduction

With the car entertainment system, you can

- listen to music,
- watch videos,
- view pictures,
- listen to FM (RDS included) and AM/MW radio,
- make phone calls via Bluetooth, and
- navigate your road trip.

Playable media

- Disc
 - DVD, Video CD, SVCD, Audio CD, JPEG Picture CD, MP3-CD, WMA-CD
 - DVD-R, DVD-RW, DVD+R, DVD+RW, CD-R, CD-RW
- USB storage device
 - Compatibility: USB 2.0, USB 1.1
 - Class support: MSC (Mass Storage Class)
 - Maximum capacity: 32 GB
- Files
 - File system: FAT16, FAT32
 - Maximum number of folders: 99
 - Maximum number of tracks/files: 999
 - Maximum level of directory: 8
 - Video formats: MPEG1, MPEG2
 - Picture format: .jpeg

- .mp3 files
Sampling frequencies: 32 kHz, 44.1 kHz, 48 kHz
Bitrates: 8-320 kbps and variable bitrates
- .wma files
Versions: V4, V7, V8, V9 (L1 and L2)
Sampling frequencies: 44.1 kHz, 48 kHz
Bitrates: 64-192 kbps and variable bitrates
- ID3 tag V2.0 or later
- **Unsupported files:**
AAC, WAV, and PCM files
DRM protected WMA files (.wav, .m4a, .m4p, .mp4, and .aac)
WMA files in lossless format

What's in the box

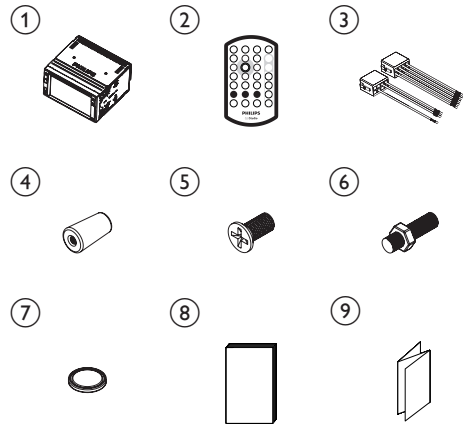

Check and identify the contents of the package:

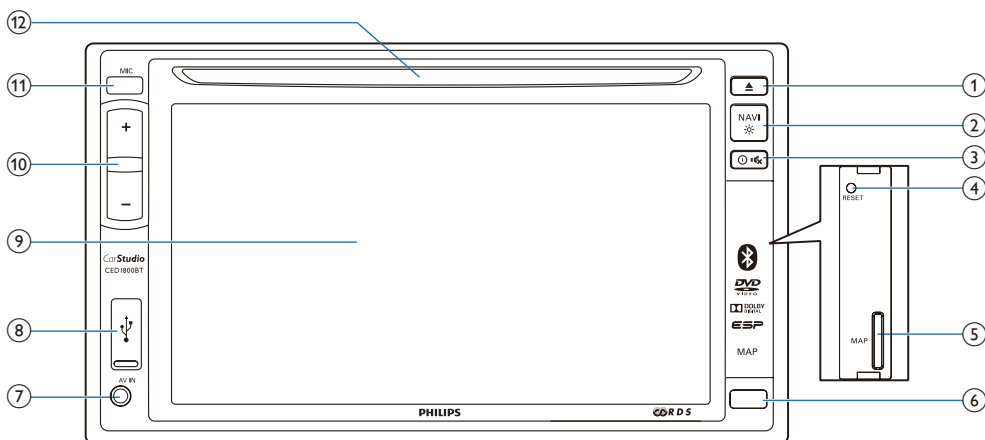

1	Main unit	2	Remote control
3	ISO male connector X 2	4	Rubber cushion
5	Screw X 4 (M5x8mm)	6	Hexagon head screw
7	Remote control battery	8	User manual
9	Quick start guide		

Overview of the main unit



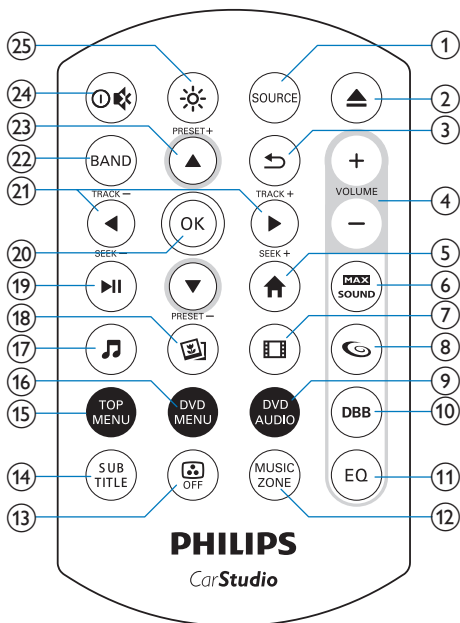

- ① ▲
 - Press to eject the disc.
- ② NAVI *
 - Press to access the navigation system.
 - Press and hold to adjust the brightness of LCD screen.
- ③ 
 - Press to power on the unit.
 - Press and hold to power off the unit.
 - Press to mute the speakers or release them from mute status.
- ④ RESET
 - Press to reset the system.
- ⑤ MAP
 - Insert a micro SD card that stores the digital map data.
- ⑥ iR sensor
 - The sensor that receives infra-red signals from the remote control.
- ⑦ AV-IN
 - Connect to the audio and video output sockets of an external player by a composite AV cable.
- ⑧ 
 - Connect to a USB storage device.
- ⑨ LCD screen
- ⑩ +/-
 - Press to increase or decrease the volume.
- ⑪ MIC
 - The built-in microphone for phone calls.
- ⑫ Disc slot

Overview of the remote control



- ① **SOURCE**
 - Press repeatedly to select a source.
- ②
 - Press to eject the disc.
- ③
 - Return to the previous menu or mode.
- ④ **VOLUME + / -**
 - Press to increase or decrease the volume.
- ⑤
 - Access the home menu.
- ⑥
 - Enable or disable the **MAX Sound** feature.
- ⑦
 - Switch to video playback mode.
- ⑧
 - Enable or disable the FullSound effect.
- ⑨ **DVD AUDIO**
 - Select an audio language or audio channel.
- ⑩ **DBB**
 - Enable or disable the DBB (Dynamic Bass Boost) sound effect.
- ⑪ **EQ**
 - Select a preset sound equalizer.
- ⑫ **MUSIC ZONE**
 - Select a music listening zone.
- ⑬
 - Turn on or off the screen.
- ⑭
 - Select an available subtitle.
- ⑮ **TOP MENU**
 - Access the top menu.
- ⑯ **DVD MENU**
 - Access the DVD menu.
- ⑰
 - Switch to music playback mode.
- ⑱
 - Switch to picture slideshow mode.
- ⑲
 - Start, pause, or resume the play.
- ⑳ **OK**
 - Confirm an option.
- ㉑
 - Skip to the previous or next track, chapter, or file.
 - For DVD, press and hold to select a speed for fast backward or forward search.
- ㉒ **BAND**
 - Select a tuner band.

- ②③ ▲ / ▼ /PRESET +/PRESET -
 - Tune to the previous or next preset radio station.
 - Skip to the previous or next folder.
- ②④  
 - Press to power on the system.
 - Press and hold to power off the system.
 - Press to mute the speakers or release them from mute status.
- ②⑤ 
 - Press to adjust the brightness of the LCD screen.

3 Install the car entertainment system

Always follow the instructions in this chapter in sequence.

These instructions are for a typical installation. However, if your car has different requirements, make the adjustment accordingly. If you have any question regarding installation kits, consult your local retailer.



Note

- This system is designed for negative ground (earth) 12V DC operation only.
- Always install this system in the car dashboard. Other locations can be dangerous as the rear of the system heats up during use.
- To avoid short-circuit: before you connect, make sure that the ignition is off.
- Make sure that you connect the yellow and red power supply leads after all other leads are connected.
- Make sure that all loose leads are insulated with electrical tape.
- Make sure that the leads do not get caught under screws or in parts that will move (e.g. seat rail).
- Make sure that all ground (earth) leads are run to a common ground (earth) point.
- Use only the supplied mounting hardware for a safe and secure installation.
- Improper fuses can cause damage or fire. When you need to change the fuse, consult a professional.
- When you connect other devices to this system, make sure that the rating of the car circuit is higher than the total fuse value of all the connected devices.
- Never connect speaker wires to the metal body or chassis of the car.
- Never connect speaker wires with stripes to one another.

Connect wires

Note

- Make sure that all loose leads are insulated with electrical tape.
- Consult a professional to connect wires as instructed below.
- Before connection, check the car's wiring carefully.

1 Connect the ISO male connectors.

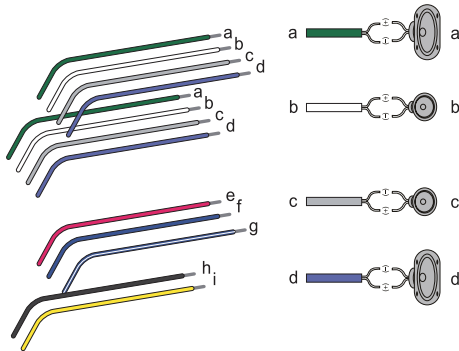

ISO male connectors	Connect to
a Green strip, black-edged green strip	Rear left speaker
b White strip, black-edged white strip	Front left speaker
c Gray strip, black-edged gray strip	Front right speaker
d Purple strip, black-edged purple strip	Rear right speaker
e Red strip	Ignition key +12V DC when ON/ ACC
f Blue strip	Motor/electric antenna relay control lead
g White-edged blue strip	Amplifier relay control lead
h Black strip	Ground
i Yellow strip	The +12V car battery which is energized at all times

2 Connect other wires if necessary.

! Caution

- To avoid an accident, the driver must not watch video while driving. By design, this system disallows watching video during drive. Park your car in a safe place and engage the parking brake before watching video.

Note

- When the parking brake of your vehicle is not engaged, the video blocking system is activated. It blocks the display of front video source only.
- If the system is not properly connected with the parking brake control module of your vehicle, video signals will be blocked by the system, with the below message displayed on the TFT.



Connectors and sockets on rear panel	External sockets or connectors
1 For ISO male connectors	As indicated above
2 REAR OUT R (Red socket)	Rear right speaker
3 AV-IN R (Red socket)	Right audio channel output socket of an external player
4 AV-IN L (White socket)	Left audio channel output socket of an external player
5 REAR OUT L (White socket)	Rear left speaker

	Connectors and sockets on rear panel	External sockets or connectors
6	VIDEO IN (Yellow socket)	Video output socket of an external player
7	VIDEO OUT 1 (Yellow socket)	Video input socket of an external display device
8	VIDEO OUT 2 (Yellow socket)	Video input socket of an external display device
9	RADIO ANTENNA (Black connector)	Radio antenna
10	CAMERA IN (Purple socket)	Video output socket of an external camera
11	SUB-W OUT (Blue socket)	Sub-woofer
12	REVERSE CAMERA (Purple wire)	Reverse camera (B+)
13	PARKING BRAKE (Pink wire)	Parking brake (-)
14	OE SWC IR REMOTE IN (Brown wire)	OE SWC remote in
15	OE SWC IR REMOTE IN (Black wire)	Ground
16	OE SWC AD LEARN (White wire)	OE SWC AD Learn line 1
17	OE SWC AD LEARN (White wire)	OE SWC AD Learn line 2
18	OE SWC AD LEARN (Black wire)	Ground
19	External Mic (Black connector)	External microphone
20	GPS AERIAL (Black connector)	GPS smart antenna



Tip

- The pin arrangement for the ISO connectors depends on the type of your vehicle. To avoid damage to the system, connect properly.

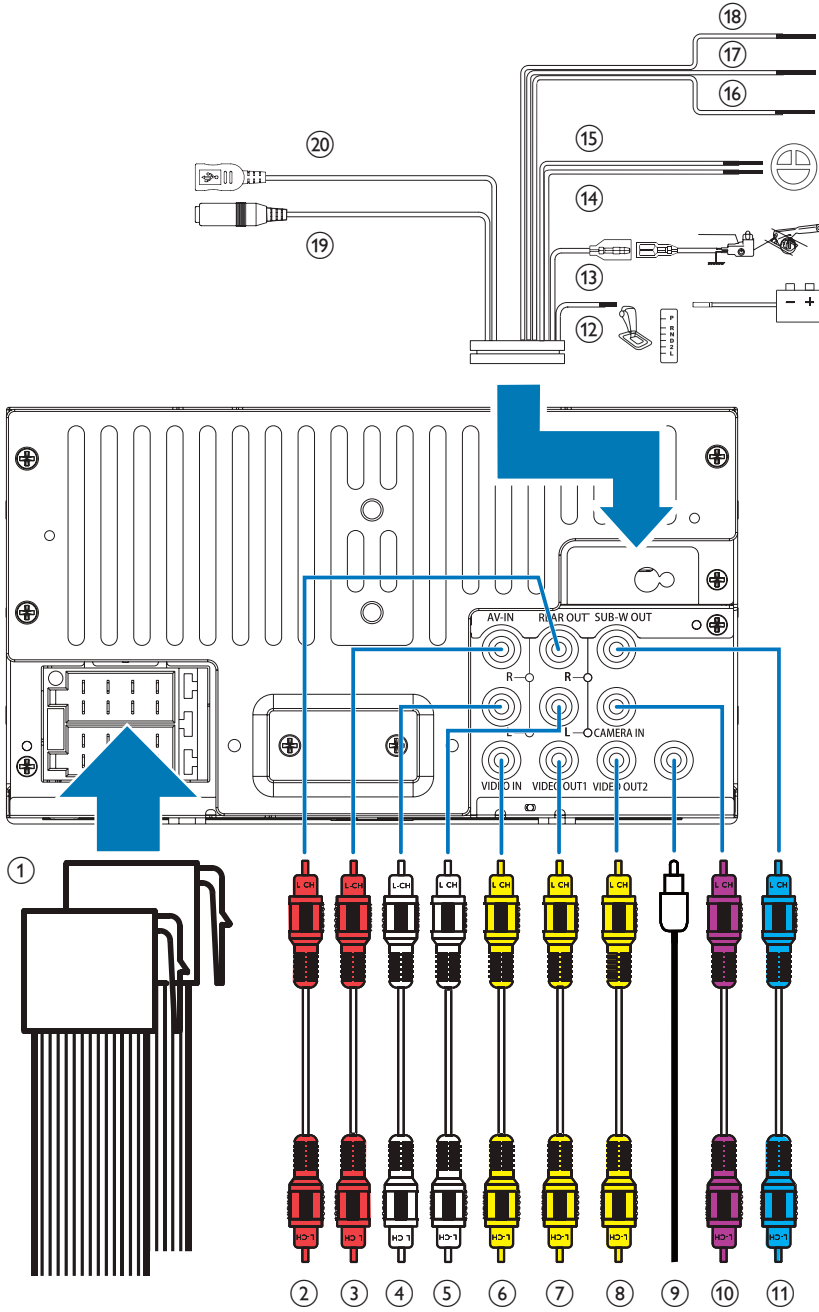

Mount into the dashboard

Note

- Make sure that wires are correctly connected before you mount the main unit into a car.
- If preset radio stations are lost when the ignition key is turned OFF and then back ON, reconnect the red leads crosswise to the yellow ones.

- 1 If the car does not have an on-board drive or navigation computer, disconnect the negative terminal of the car battery.
 - If you disconnect the car battery in a car that has an on-board drive or navigation computer, the computer may lose its memory.
 - If the car battery is not disconnected, to avoid short-circuit, make sure that bare wires do not touch each other.
- 2 Make sure that the car dashboard opening is within these measurements:

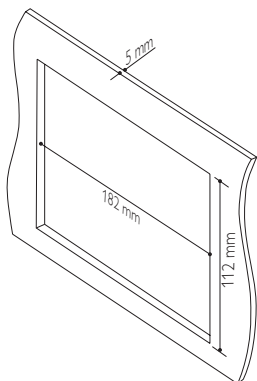

- Since the unit cannot be used if the dashboard opening's slant angle is above 20 degrees, make sure that the horizontal slant of the car dashboard opening is between 0 and 20 degrees.

- 3 Slide the unit into the dashboard until a click sound is heard.

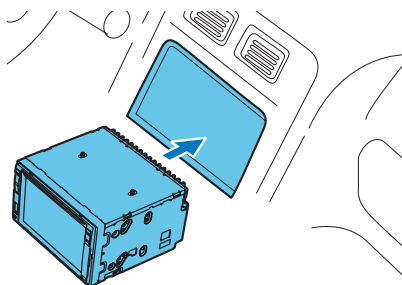

- 4 Reconnect the negative terminal of the car battery.

4 Get started

! Caution

- Risk of car accidents! Never watch video or operate this system while driving.

Prepare the remote control

For the first time use

Pull the protective sheet out.

- ↳ The remote control is ready for use.

Replace the battery

! Caution

- Risk of explosion! Keep batteries away from heat, sunshine or fire. Never discard batteries in fire.

☰ Note

- Remove the battery if it is exhausted or if the remote control is not to be used for a long time.
- Batteries contain chemical substances, they should be disposed of properly.
- Perchlorate Material - special handling may apply. See www.dtsc.ca.gov/hazardouswaste/perchlorate.

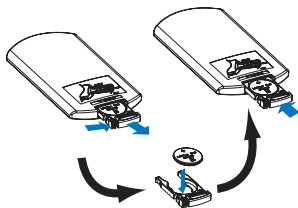

- 1 Pull out the battery tray.
- 2 Insert one CR2025 battery with correct polarity (+/-) as indicated.
- 3 Insert the battery tray.

Turn on

Press .

- ↳ PHILIPS logo and a progress bar are displayed while boot-up.

- To turn off the system, press and hold  for 3 seconds.

For the first time use

After successful boot-up, the following interface is displayed.



- 1 Tap to select a language for on-screen display.
↳ The following interface is displayed.



- 2 Tap to select a radio region that matches your location.
↳ The following interface is displayed.



- 3 Tap **[Finish]** to complete the initial setup.
↳ The device switches to radio mode automatically.

Use the home menu



Note

- If is displayed when you touch an icon, it indicates that the selected media or feature is unavailable at the current time.

Access the home menu

Tap to access the home menu.

- ↳ The clock, date, and the bar for popular icons are displayed.



- To access the full menu with all feature icons displayed, tap .
- To return to the home menu, tap .



- **[Radio]**: Switch the source to FM/AM radio.
- **[Disc]**: Switch the source to disc.
- **[USB]**: Switch the source to USB storage device.
- **[Navigation]**: Access the navigation system.
- **[Bluetooth]**: Use the Bluetooth feature.
- **[AV-In 1]/[AV-In 2]**: Switch the source to the audio and video input that is transferred from an external video player.

- **[SWC]**: Access the interface to assign functions to buttons on the steering wheel.
- **[Settings]**: Access the system menu.

Customize the home menu



- 1 Tap and hold an icon until it is movable.
- 2 Drag it to the target place, and then release your finger.
 - When you move an icon from the bar for popular icons to the lower area, release your finger when the icon's name is displayed.
 - When you move an icon from the lower area to the bar for popular icons, release your finger when the icon's name disappears.
- 3 Tap to return to the home menu.
 - ↳ The bar for popular icons is refreshed.

Set the date and time

- 1 Tap > to access the full menu with all feature icons displayed.
- 2 Tap **[Settings]**.
 - ↳ The **[General]** menu is displayed.



- 3 Tap **[Clock mode]** to select a time format.
 - **[24hr]**: 24-hour time format
 - **[12hr]**: 12-hour time format
- 4 Tap **[Date]** to display the interface for setting the date.



- 5 Tap ▲▼ to set the year, month, and date.
- 6 Tap **[Time]** to display the interface for setting the time.



- 7 Tap ▲▼ to set the hour and minute.
- 8 Tap ↶ to return to the home menu.

Adjust the screen brightness

Press and hold ^{NAVI} on the front panel to select a brightness level of the screen.

- **[LEVEL 1]**, **[LEVEL 2]**, or **[LEVEL 3]**

Switch display designs

Select a preset display design.

- 1 In any mode, tap ☰, and then **[Display Design]**.
 - ↳ The **[Display Design]** interface is displayed.



- 2 Tap a setting to display the options.
 - **[Wallpaper]**: Select a wallpaper.
 - **[Skin]**: Select a background color for on-screen icons.
- 3 Tap an option to select it.
- 4 Tap ↶ to return to the previous mode.

5 Play from hard media

You can use this system to listen to audio, watch videos, and view photos that are stored on a disc or USB storage device.



Note

- Before use, check for compatible media.

Load a disc



Caution

- Never insert any object other than a disc of 12-cm diameter into the disc slot.

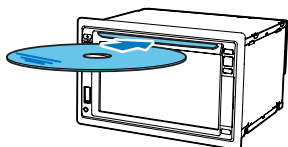

- 1 Insert the disc into the disc slot with the label side facing up.
 - ↳ Play starts automatically.
 - If play does not start automatically, tap the screen to display the ► icon, and then tap ► to start play.
- 2 To eject the disc, press ▲.
 - ↳ When the disc is ejected, the system switches to the previous source or radio mode.

Region code

This system can play DVD discs marked with the following region code.

DVD region code	Countries and regions
	Asia Pacific, Taiwan, Korea

Connect a USB storage device



Note

- Make sure that the USB storage device contains compatible files.
- NTFS (New Technology File System) file system is not supported.

- 1 Push the USB socket cover upwards to open it.
- 2 Connect the USB storage device to the USB socket.
 - ↳ Play starts automatically.

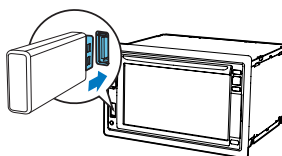

- To remove the USB storage device, switch the system to another source first.

Control play

Videos



- : Return to the home menu.
- : Zoom in or out of the image.
- : Select an available audio channel or audio language.
- : Select an available subtitle.
- :
 - For DVD, return to the disc menu or root menu.
 - For recorded files, return to the list of files or folders (see 'Browse recorded files' on page 16).
- **PBC**: For VCD/SVCD only, enable or disable the PBC (Playback Control) feature.
- / : Skip to the previous or next title, chapter; track, or file.
 - To search forward fast or rewind the track, tap on the progress bar:
- / : Start, pause, or resume play.
- : Display control icons on the second page.







- : Select a repeat mode.
 - DVD: **[Repeat chapter]** (repeat the current chapter), **[Repeat title]** (repeat the current title), **[Repeat all]** (repeat all chapters and titles), or **[Repeat off]** (cancel repeat play).

- VCD/SVCD: **[Repeat one]** (repeat the current track) or **[Repeat all]** (repeat all tracks).
- Recorded files: **[Repeat one]** (repeat the current video file), **[Repeat folder]** (repeat all video files in the current folder), or **[Repeat all]** (repeat all video files).
- **[16:9]/[4:3]**: Select an aspect ratio.
- : Tap to display the brightness bar, and then tap on the bar to adjust the screen brightness.
- : Tap to display the contrast bar, and then tap on the bar to adjust the image contrast.
- : Tap to display the saturation bar, and then tap on the bar to adjust the image saturation.
- : Display control icons on the first page.

Audios













- : Return to the home menu.
- :
 - Press once to access the track list.
 - Press twice to access the folder list.
 - Press repeatedly to return to the playback interface.
- : For recorded files only, skip to the next audio folder.
- : Return to the list of tracks or folders (see 'Browse recorded files' on page 16).
- / : Skip to the previous or next track.
 - To search forward fast or rewind the track, tap on the progress bar:
- / : Start, pause, or resume play.
- / / : Select a repeat mode.
 - : Repeat the current track.





- : For recorded files, repeat all tracks in the current folder.
-  (highlighted): Repeat all tracks.
- : Select random play ( highlighted) or sequential play ( in gray).

Pictures



- : Return to the home menu.
- : Zoom in or out of the picture.
- : Rotate the picture clockwise or anti-clockwise by 90 degrees.
-  / : Return to the list of files or folders (see 'Browse recorded files' on page 16).
-  / : Select the previous or next picture.
-  / : Pause or resume the slideshow.
- : Display control icons on the second page.





- **[16:9]/[4:3]**: Select an aspect ratio.
- : Tap to display the brightness bar, and then tap on the bar to adjust the screen brightness.
- : Tap to display the contrast bar, and then tap on the bar to adjust the image contrast.
- : Tap to display the saturation bar, and tap on the bar to adjust the image saturation.
- : Display control icons on the first page.

Browse recorded files

During playing recorded files, you can access the file list and select files from the list.

- 1 Tap  to access the list of files or folders.



- 2 Tap an icon to select a file category.
 - : Display the list of audio tracks or folders.
 - : Display the list of picture files or folders.
 - : Display the list of video files or folders.
- 3 Tap the name of a file to start play.

6 Listen to radio

Switch to radio mode

After the boot-up at the first time, the system switches to radio mode automatically.

To switch the source back to radio afterwards, tap  **[Radio]** on the home menu.

↳ The interface for radio is displayed.



Set up

Before you search for radio stations, make prior setup.

Tap  to display the setup menus.



Select a radio range

- 1 Tap **[Radio Range]**.

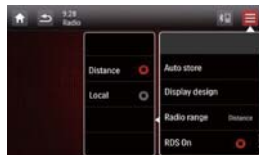

- 2 Tap **[Distance]** or **[Local]** to select a tuner sensitivity.

- **[Distance]**: Stations with strong and weak signals can be tuned to.
- **[Local]**: Only stations with strong signals can be tuned to.

Enable the RDS feature

Note

- RDS feature is enabled by default.
- Only after the RDS feature is enabled, the option of **[PTY list]** is displayed.

Tap **[RDS Off]** to enable the RDS feature.

↳ The option of **[PTY list]** is displayed.

- To disable the RDS feature, tap **[RDS On]**.

Tune to a radio station



- 1 Tap **FM** or **AM** to select a band.
 - FM bands: **FM1, FM2, FM3**
 - AM bands: **AM1, AM2**
- 2 Tap **<** or **>** repeatedly until the frequency of target radio station is displayed.
 - To tune to a radio station automatically, tap and hold **<** or **>** until the frequency digits start change.

Tip

- You can also press **BAND** on the remote control repeatedly to select a band.

Store radio stations in memory

You can store up to 6 stations in each band.

Store radio stations manually

- 1 Select a band.
- 2 Tune to the target radio station.
- 3 Tap and hold one of the channels (1 to 6) over two seconds.
 - ↳ The radio station is saved under the selected channel.

Store radio stations automatically

You can search for a radio station with intro search, which broadcasts a 10-second preview of each detected radio station.

- 1 Select a band.
- 2 Tap .
- 3 Tap **[Auto Store]**.
 - ↳ Auto search starts. The six strongest stations of the selected band are saved in preset channels automatically.

Tune to a preset radio station

- 1 Select a band.
- 2 Tap one of the preset channels (1 to 6) to select a preset radio station.



Use RDS related features

Note

- Only after RDS feature is enabled, you can use RDS related features.

Search for RDS programs of a specific type



- 1 Tap  > **[PTY list]** to display the list of program types.
- 2 Tap the name of a program type to start search.
 - ↳ Once an RDS station that transmits programs of the selected type is found, the RDS station is broadcast automatically.
 - To save the RDS station, tap and hold one of the preset channels.
 - To search for another RDS station, repeat steps 1 and 2.

RDS program types

Item	Program type	Description
1	NEWS	News services
2	AFFAIRS	Politics and current affairs
3	INFO	Special information programs
4	SPORT	Sports
5	EDUCATE	Education and advanced training
6	DRAMA	Radio plays and literature

7	CULTURE	Culture, religion and society
8	SCIENCE	Science
9	VARIED	Entertainment programs
10	POP M	Pop music
11	ROCK M	Rock music
12	MOR M	Light music
13	LIGHT M	Light classical music
14	CLASSICS	Classical music
15	OTHER M	Special music programs
16	WEATHER	Weather
17	FINANCE	Finance
18	CHILDREN	Children's programs
19	SOCIAL	Social Affairs
20	RELIGION	Religion
21	PHONE IN	Phone In
22	TRAVEL	Travel
23	LEISURE	Leisure
24	JAZZ	Jazz Music
25	COUNTRY	Country Music
26	NATION M	National Music
27	OLDIES	Oldies Music
28	FOLK M	Folk Music
29	DOCUMENT	Documentary
30	TEST	Alarm Test
31	ALARM	Alarm

Use alternate frequencies

If the signal of an RDS station is poor, enable the AF (Alternate Frequency) function. The system searches for a strong station that broadcasts the same program.

Tap **AF** to enable or disable the AF function.

- **AF** (highlighted): The function is enabled.
- **AF** (in gray): The function is disabled.

7 Use the navigation system

Insert the map data card

Note

- The map data card is not included in the packaging.
- Before using the map data card, update the map data if necessary.

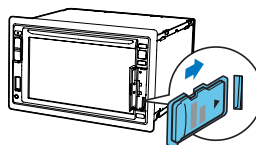

- 1 Flip up the protective cover.
- 2 Insert the map data card into the **MAP** slot until you hear a "click".
- 3 Close the protective cover.

Navigate your road trip

Note



- Risk of traffic accident! Never operate the navigation system during drive. Complete the setting of your destination and other navigation specifications before you drive.

- 1 Press **NAVI**.
 - You can also tap  on the home menu to access the navigation system.
 - ↳ The navigation interface is displayed in a few seconds.
- 2 Follow the user manual of the navigation map to set navigation specifications.

8 Use Bluetooth devices

With this system, you can listen to audio from a player and make a call through Bluetooth.

Activate the Bluetooth function

- On the home menu, tap .
- In any other mode, tap  on top of the screen.

Pair a device

Note

- Philips does not guarantee the compatibility with all Bluetooth devices.
- Before pairing a device with this system, read its user manual for Bluetooth compatibility.
- Make sure that Bluetooth function is enabled on your device, and your device is set as visible to all other Bluetooth devices.
- The operational range between this system and a Bluetooth device is approximately 8 meters (24 feet).
- Any obstacle between this system and a Bluetooth device can reduce the operational range.
- Keep away from any other electronic device that may cause interference.

Pair the first device

- 1 Activate the Bluetooth function on this system.
↳ The following interface is displayed.



- 2 Tap  on this system to search for other Bluetooth devices.



- 3 In the device list, tap the name of your Bluetooth device, and then tap  behind the name.



- ↳ The pairing starts, and then a pairing request from CED1800 is displayed on your device.

- 4 On your device, accept the pairing request from CED1800, enter the default password '0000', and then confirm the password entry.

- ↳ [Paired OK!] flashes, and then [Connecting] is displayed on this system.

- 5 On your device, enable or permit the connection with CED1800.
 - If a player is connected, the music playback interface is displayed on this system.



 : Tap it to return to the music playback interface.

 : Tap it to display the list of paired mobile phones.

 : Tap it to display the list of paired mobile phones.

- If a mobile phone is connected, the keypad is displayed on this system.

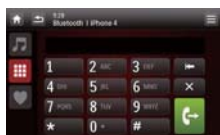

🎵 : Tap it to display the list of paired players.

☰ : Tap it to display the on-screen keypad for phone calls.

♥ : Tap it to display the list of favorite contacts.

Pair more devices

- 1 Activate the Bluetooth function on this system.
 - ↳ One of the following interfaces is displayed.



- 2 Tap ☰ on the top right corner.



- 3 Tap **[New pairing]** to start searching for Bluetooth devices.
- 4 Repeat steps 3 to 5 that are indicated in the above section "Pair the first device" (see 'Pair the first device' on page 20) to complete the connection.

Note

- You can connect a music player and a mobile phone simultaneously.

Manage paired devices

- 1 Activate the Bluetooth function.
- 2 Tap 🎵 or ☰.
 - To manage paired players, tap 🎵.
 - To manage paired mobile phones, tap ☰.
- 3 Tap ☰ on the top right corner.

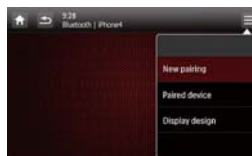

- 4 Tap **[Paired Device]**.
 - ↳ The list of paired devices is displayed.



- 5 Tap the name of the paired device that you want to reconnect, disconnect, or delete.
 - 🔄 : Tap to reconnect the device.
 - ✖ : Tap to disconnect the device.
 - 🗑 : Tap to delete the device from the list of paired devices.
- 6 Tap 🔄, ✖, or 🗑.

Tip



- If you want to manually reconnect a device after the connection is interrupted, disable the function of automatic connection (see 'Adjust Bluetooth settings' on page 27).

Play audio from a connected device

If the connected Bluetooth device supports Advanced Audio Distribution Profile (A2DP), you can listen to tracks that are stored on the device through the system. If the device also supports Audio Video Remote Control Profile (AVRCP) profile, you can control play on the system or with its remote control.

- 1 Play a track on the connected device.
- 2 On this system, tap  to display the music playback interface.



- 3 Tap icons on the interface to control play.
 - : Pause or resume play.
 - : Select the previous or next track.

Note

- If the connected device does not support the AVRCP profile, control play on the connected device.

Make a call

Note

- Keep the Bluetooth connection active between the system and your mobile phone.

Locate the external microphone

You can connect an external microphone for better communication quality.

Note

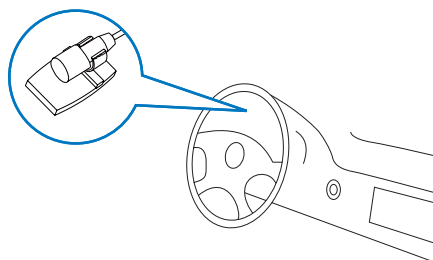

- The external microphone is not included in the packaging of this system.

- 1 Make sure that the microphone is connected to this system (see 'Connect wires' on page 7).
- 2 Place the microphone at a proper location, such as, stick it onto the dashboard, or clip it on the sun-shield.









Call a number



You can make phone calls with the system.

- 1 Tap  on top of the screen.
 - ↳ The keypad is displayed.
 - If the keypad is not displayed, tap .



- 2 Tap number icons to enter the phone number:
 - To clear the last digit, tap .
 - To clear all digits, tap .
 - To return to the previous screen, tap .
- 3 Tap  to send the call.
 - To end the call, tap .
 - To enter numbers during the call, tap  to display the keypad first.

Redial the last called number

- 1 Tap .
 - ↳ The last called number is displayed.
- 2 Tap  again to send the call.



Answer a call

Note

- By default, all incoming calls are picked up automatically. You can disable the function of automatic answer (see 'Adjust Bluetooth settings' on page 27).

- 1 When there is an incoming call, [**Incoming call...**] is displayed on the screen.



- 2 Tap  to answer the call.
 - To reject or end the call, tap .

Transfer a phone call to mobile phone

By default, the voice comes from the loudspeakers during a call.



- 1 Tap  to transfer the phone call to your mobile phone.
 - ↳ The loudspeakers are muted, and the voice comes from the mobile phone only.
- 2 Take up your mobile phone for the conversation.

9 Adjust sound

When you listen to radio, enjoy music, or watch video, follow the instructions below to adjust sound.

Adjust the volume level

Press +/- repeatedly on the front panel.

- +: Increase the volume level.
- -: Decrease the volume level.

Mute sound

Press  on the front panel.

- To release the speakers from mute status, press  again.

Enable the MAX Sound feature



Tap **MAX** on the playback interface.

- **MAX** (highlighted): The **MAX Sound** feature is enabled.
- **MAX** (in gray): The **MAX Sound** feature is disabled.

Enable the DBB sound effect

When DBB (Dynamic Bass Boost) is enabled, low tones are enhanced electronically.

Tap  on the playback interface.

-  (highlighted): DBB sound effect is enabled.
-  (in gray): DBB sound effect is disabled.

Enable the FullSound effect



Note

- This feature is unavailable when you listen to radio.

Philips FullSound restores the audio details that are lost due to compression. It enriches the music signals so that what you hear is the full sound with every nuance of emotion and every detail of musical genius.

Philips FullSound can:

- bring out CD sound quality from an MP3 track,
- achieve richer bass with greater depth and impact,
- restore the sense of spaciousness that lacks in a compressed audio, and
- enhance sound precision and details.

Tap on the playback interface.

- (highlighted): The FullSound effect is enabled.
- (in gray): The FullSound effect is disabled.

Select a preset sound equalizer

- 1 Tap on the playback interface.
↳ The current equalizer settings are displayed.



- 2 Tap < or > to select a preset sound equalizer.
 - [Custom], [Techno], [Rock], [Classic], [Jazz], [Optimal], [Flat], or [Pop]↳ The selected sound equalizer is highlighted.

- 3 Tap on the circle or bar to adjust the settings.
 - [Bass]: bass range (-14 to +14)
 - [Middle]: middle range (-14 to +14)
 - [Treble]: treble range (-14 to +14)
 - [LPF]: low pass filter range (60 Hz, 80 Hz, 100 Hz, or 160 Hz)
 - [MPF]: middle pass filter range (0.5 kHz, 1.0 kHz, 1.5 kHz, or 2.5 kHz)
 - [HPF]: high pass filter range (10.0 kHz, 12.5 kHz, 15.0 kHz, or 17.5 kHz)
 - : Tap and hold to restore the settings.
- 4 Tap to exit.

Others

- Tap on the playback interface.
↳ The setup interface is displayed.



- : Tap to display the [Music zone] interface for selecting a listening zone.
- : Tap to display the [Fader/Balance] interface for adjusting the fader and balance.
- : Tap to display the [SubWoofers] interface for setting the sub-woofer.

Adjust the fader and balance



- Tap + or - to adjust fader or balance value.
- [Fader]: fader range (+16 to -16).
 - [Balance]: balance range (-16 to +16).

Set the sub-woofer



- **[On]/[Off]**: Tap to turn on or off the sub-woofer.
- **+ / -**: Tap to set the volume of sub-woofer (0 dB to 14 dB).
- **[80 Hz]/[120 Hz]/[160 Hz]**: Tap to select a low pass filter range for the sub-woofer.

Select a listening zone

Philips' innovative Zone technology enables the driver or passengers to enjoy music with the best speakers balance and experience more vivid spacial effect as the artist is intended to create. You can switch the music listening zone from the driver to passengers for the best speaker sound settings in car.



- Tap a gray point to switch the listening zone.
- ↳ The highlighted area indicates the current listening zone.



10 Adjust settings

Access system setup menus

- 1 Tap **↑** > **▲** to display all feature icons.



- 2 Tap **⚙️** **[Settings]**.
↳ The **[General]** menu is displayed.



- 3 Tap an icon on the left.
 - **⚙️**: Access the **[General]** menu to adjust general settings.
 - **ℹ️**: Access the **[Info]** menu to view system information.
 - **📍**: Access the **[Navigation]** menu to adjust navigation settings.
 - **📶**: Access the **[Bluetooth]** menu to adjust Bluetooth settings.
- 4 Swipe your finger up or down to view more settings.
- 5 Tap an option to view details or change the setting.
 - To exit the menu, tap **↩️**.

Adjust general settings



Settings	Options	Description
[Radio Region]		Select a radio region that matches your location.
[Beep]	[On]	Turn the beep sound on. Each time you press a button or tap an icon, the unit beeps.
	[Off]	Turn off the beep sound.
[Language]		Select an OSD (on-screen display) language.
[Calibration]		Follow the on-screen instructions to calibrate the touch screen.
[Clock mode]	[12Hr]/ [24Hr]	Select a time format.
[Date]		Set the date.
[Time]		Set the time.
[Parking]	[On]/ [Off]	Enable or disable the video blocking system.
[Demo] (Auto start after power off)	[On]/ [Off]	Enable it to demonstrate features after the system is power off.

View system information



Settings	Options
[ARM version]	View firmware versions.
[Servo version]	
[MCU version]	
[Bluetooth version]	View the version of Bluetooth.
[DVD regions]	View the DVD region code that the system supports.
[Restore factory defaults]	Tap to display the dialog box for restoring the system. <ul style="list-style-type: none"> • Tap [Yes] to restore the system to factory default status. • Tap [No] to return to the previous menu.

Adjust Navigation settings



- **[Navigation Program Path]:** Tap **[Enter]** to access the Navigation Program Path mode.
- **[Navigation Voice]:** Tap **[Enter]** to display the **[Navigation Voice]** interface.



- **[All]/[Front left]/[Front right]:** Select a zone for navigation voice.
- **[Off]:** Mute the navigation voice.
- **[Voice Level]:** Tap **+/-** to adjust the volume of navigation voice.

Adjust Bluetooth settings



Bluetooth settings	Options	Description
[New Pairing]		Search for new devices.
[Auto Connect]	[On]	When a paired device is within effective range, the system reconnects with the device automatically.
	[Off]	Reconnect manually.
[Auto Answer]	[On]	Answer phone calls automatically when the paired mobile phone receives an incoming call.
	[Off]	Answer phone calls manually.
[Pin Code]		Set the password for pairing the car entertainment system with another Bluetooth device. The default password is 0000 .
[External microphone]	[On]	Turn on the external microphone.
	[Off]	Use the integrated microphone.

11 Others

Play external audio/video input

You can connect an external audio/video player to this system.

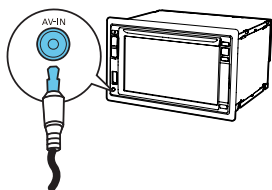

- 1 Connect a composite AV cable to
 - the **AV-IN** socket on the front panel, and
 - the audio and video output sockets of the external player.
- 2 Tap **⬆ > ▲** to access the full menu with all feature icons displayed.
- 3 Tap **☞ [AV-IN1]** to display the playback interface.
- 4 Operate on the external player to start play (see the user manual of the external device).

Tip

- If you connect this system to an external player through the **VIDEO IN**, **AV-IN L**, and **AV-IN R** sockets on the rear panel, tap **☞ [AV-IN2]** to switch the source instead of **☞ [AV-IN1]**.

Use buttons on the steering wheel

You can assign a function to a button on the steering wheel, and then control the system with that button.

- 1 Tap **⬆ > ▲** to access the full menu with all feature icons displayed.
- 2 Tap **⊗**.
 - ↳ The **[Steering Wheel Remote Control Learning]** interface is displayed.



- 3 Tap an icon, for example, **⏮**, of which you want to assign the function to a button on the steering wheel.



- To cancel the assignment, tap **[Cancel]**.
- 4 Press and hold the button on the steering wheel for one second.
 - ↳ The following interface is displayed.



- 5 Repeat steps 3 and 4 to assign more functions to buttons on the steering wheel.
 - To clear the assignment, tap **[Clear All]**.

Set the rear view camera

If you connected a rear view camera, you can view on the screen what the camera takes.

- Push reverse, video from rear camera is displayed.



Tip

- If the fuse gets damaged immediately after it is replaced, an internal malfunction may occur. In this case, consult your Philips retailer.

Upgrade the firmware



Note

- Power supply must not be interrupted during the upgrade.
- When the firmware upgrade succeeds, all settings are restored to the factory default status.

Reset the system

If the system hangs up, reset it.

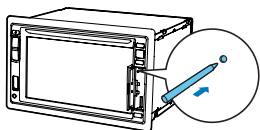

- 1 Flip up the protective cover.
- 2 Press **RESET** with the tip of a ball-point pen or toothpick.

Replace the fuse

If there is no power, check the fuse and replace it if it is damaged.

- 1 Detach the main unit from dashboard.
- 2 Check the electric connection.
- 3 Remove the damaged fuse from the rear panel.
- 4 Insert a new fuse with the same specifications (15 A).

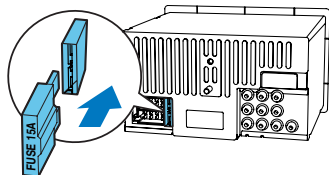

Register your product

- 1 Go to www.philips.com/welcome.
- 2 Click the link of "**Register my product**" (the exact wording of this link name may vary in different languages).
- 3 Log in with your account on the prompt Web page.
 - If you have no account for Club Philips, create one first on this Web page.
- 4 Search your product with "**CED1800BT/98**" as the keyword.
- 5 Click the link of search result to access the Web page for registering your product.
- 6 Fill in necessary information about this product to complete the registration.
 - ↳ With the registration, you can get information about software update and product support at this Web page or via your mailbox that is registered as the account for Club Philips.

Perform the upgrade

- 1 Check the current firmware version of this system (see 'View system information' on page 28).
- 2 Go to www.philips.com/support.
- 3 Login with your account for Club Philips.
↳ Support information about your registered product is displayed.
- 4 Click the link of "**Firmware Upgrade Readme File**" (the exact wording of this link name may vary in different languages).
- 5 Read and understand the instructions on firmware upgrade.
- 6 Follow the instructions to download the upgrade packet and complete the upgrade.
 - If the upgrade fails, reboot this system, and then perform the upgrade again.

12 Product information

Note

- Product information is subject to change without prior notice.

General

Power supply	12V DC (11V - 16V), negative ground
Fuse	15 A
Suitable speaker impedance	4 - 8 Ω
Maximum power output	50 W \times 4 channels
Continuous power output	20 W \times 4 channels (4 Ω 10% T.H.D.)
Pre-Amp output voltage	2.5 V (CD play mode; 1 kHz, 0 dB, 10 k Ω load)
Sub-woofer output voltage	2.5 V (CD play mode, 61 Hz, 0 dB, 10 k Ω load)
Aux-in level	\geq 800 mV
Dimensions (W \times H \times D)	178 \times 101.5 \times 160 mm
Weight (main unit)	3.1 kg

Disc player

System	DVD / CD audio / MP3 system
Disc diameter	12 cm
Frequency response	20 Hz - 20 kHz
Signal/noise ratio	> 75 dB
Total harmonic distortion	Less than 0.3%
Channel separation	> 55 dB
Video signal format	NTSC/PAL
Video output	1 +/- 0.2V p-p

Radio

Frequency range - FM	87.5 - 108.0 MHz (50 kHz per step)
Frequency range - AM(MW)	522 - 1620 kHz (9 kHz per step)
Usable sensitivity - FM	2 µV
Usable sensitivity - AM (MW)	25 µV

LCD

Screen size	6.2 inches
Display resolution	800 x 480 dots
Contrast ratio	500
Brightness	450 cd/m ²

Bluetooth

Communication system	Bluetooth Standard version 2.0
Output	Bluetooth Standard Power Class 2
Maximum communication range	Line of sight approx. 8m
Frequency band	2.4 GHz band (2.4000 GHz - 2.4835 GHz)
Compatible Bluetooth profiles	Hands-Free Profile (HFP) Handset Profile (HSP) Advanced Audio Distribution Profile (A2DP) Audio Video Remote Control Profile (AVRCP)
Supported codecs	SBC (Sub Band Codec)
Receive	SBC (Sub Band Codec)
Transmit	SBC (Sub Band Codec)

13 Troubleshooting



Warning

- Never remove the casing of this product.

To keep the warranty valid, never try to repair the product yourself.

If you encounter problems when using this product, check the following points before requesting service. If the problem remains unsolved, go to the Philips Web page (www.philips.com/support). When you contact Philips, make sure that the product is nearby and the model number and serial number are available.

General

No power

- Car engine has not been started. Start the car engine.
- Connections are incorrect.
- The fuse has been damaged. Replace the fuse.

No sound

- Volume is too low. adjust the volume.
- Speaker connections are incorrect.

No response to the remote control

- Make sure that the path between the remote control and the unit is clear from obstacles.
- Move the remote control close to the unit, and point it at the iR sensor.
- The function is not applicable to the current media.
- Replace the remote control battery.

The disc does not play.

- The disc is upside down. Make sure that the printed side is upwards.
- The disc is dirty. Clean the disc with a clean, soft, lint-free cloth. Wipe the disc outwards from the center.

- The disc is defective. Try another disc.
- The disc is incompatible. Try another disc.
- The recordable disc is not finalized.
- The region code of DVD disc is not supported. Use a disc with proper region code.

No image

- Parking wire connection is incorrect. Check the wiring.

Image flashes or is distorted.

- Video connection is improper. Check the connections.

Noise in broadcasts

- Signals are too weak. Select another station with stronger signals.
- Check the connection of the car antenna.

Preset stations are lost.

- Battery cable is not correctly connected. Connect the battery cable to the terminal that is always live.

The fuse is broken.

- The fuse type is incorrect. Replace it with a 15 A fuse.
- Speaker wire or power wire is grounded. Check the connections.

Cannot connect with the system.

- The device does not support the profiles required for the system.
- The Bluetooth function of the device is not enabled. Refer to the user manual of the device for how to enable the function.
- The system is not in the pairing mode.
- The system is already connected with another Bluetooth-enabled device. Disconnect that device or all other connected devices and then try again.

The paired mobile phone connects and disconnects constantly.

- The Bluetooth reception is poor. Move the mobile phone closer to the system or remove any obstacle between the mobile phone and the system.
- Some mobile phones may connect and disconnect constantly when you make or end calls. This does not indicate any malfunction of the system.
- For some mobile phones, the Bluetooth connection may be deactivated automatically as a power-saving feature. This does not indicate any malfunction of the system.

About Bluetooth device

Music playback is unavailable on the system even after successful Bluetooth connection.

- The device cannot be used with the system to play music.

The audio quality is poor after connection with a Bluetooth-enabled device.

- The Bluetooth reception is poor. Move the device closer to the system or remove any obstacle between the device and the system.

14 Notice

Any changes or modifications made to this device that are not expressly approved by Philips Consumer Lifestyle may void the user's authority to operate the equipment.

Compliance

This apparatus includes this label:



Care of the environment



Your product is designed and manufactured with high quality materials and components, which can be recycled and reused.

Never dispose of your product with other household waste. Please inform yourself about the local rules on the separate collection of electrical and electronic products and batteries.

The correct disposal of these products helps prevent potentially negative consequences on the environment and human health.

Your product contains batteries, which cannot be disposed of with normal household waste. Please inform yourself about the local rules on separate collection of batteries. The correct disposal of batteries helps prevent potentially negative consequences on the environment and human health.

Please visit www.recycle.philips.com for additional information on a recycling center in your area.

Environmental information

All unnecessary packaging has been omitted. We have tried to make the packaging easy to separate into three materials: cardboard (box), polystyrene foam (buffer) and polyethylene (bags, protective foam sheet.)

Your system consists of materials which can be recycled and reused if disassembled by a specialized company. Please observe the local regulations regarding the disposal of packaging materials, exhausted batteries and old equipment.

Trademark notice

The Bluetooth® word mark and logos are registered trademarks owned by Bluetooth SIG, Inc. and any use of such marks by Philips is under license.



Windows Media and the Windows logo are trademarks, or registered trademarks of Microsoft Corporation in the United States and/or other countries.



Manufactured under license from Dolby Laboratories. Dolby and the double-D symbol are trademarks of Dolby Laboratories.



'DVD Video' is a trademark of DVD Format/Logo Licensing Corporation.

Other trademarks and trade names are those of their respective owners.

Copyright



**Be responsible
Respect copyrights**

This item incorporates copy protection technology that is protected by U.S. patents and other intellectual property rights of Rovi Corporation. Reverse engineering and disassembly are prohibited.

2013 © Koninklijke Philips Electronics N.V.
Specifications are subject to change without notice. Trademarks are the property of Koninklijke Philips Electronics N.V or their respective owners. Philips reserves the right to change products at any time without being obliged to adjust earlier supplies accordingly.

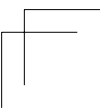
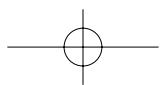
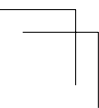
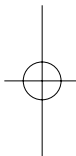
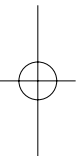
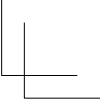
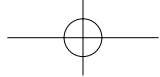
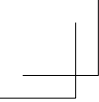

目錄

1 安全性	37	8 使用藍牙裝置	54
2 您的車用娛樂系統	38	啟動藍牙功能	54
簡介	38	配對裝置	54
可播放媒體	38	從連線的裝置播放音訊	56
內容物	38	撥打電話	56
主裝置概覽	39	9 調整聲音	58
遙控器概覽	40	調整音量大小	58
3 安裝車用娛樂系統	41	靜音	58
連接電線	42	啟用 MAX 音效功能	58
安裝入儀表板	45	啟用 DBB 音效	58
4 開始使用	46	啟用 FullSound 效果	58
準備遙控器	46	選擇預設音效等化器	58
開啟	46	其他	59
使用基本功能選單	47	10 調整設定	60
設定日期和時間	47	存取系統設定選單	60
調整螢幕亮度	48	調整一般設定	60
切換顯示設計	48	檢視系統資訊	61
5 播放硬體內的媒體	48	調整導航設定	61
放入光碟	48	調整 Bluetooth 設定	62
連接 USB 儲存裝置	49	11 其他	62
控制播放	49	播放外接音訊/視訊輸入	62
瀏覽錄製的檔案	51	使用方向盤上的按鈕	63
6 收聽廣播	51	設定後視攝影機	63
切換至收音機模式	51	重設系統	63
設定	51	更換保險絲	63
收聽廣播電台	52	升級韌體	64
儲存廣播電台於記憶體中	52	12 產品資訊	65
調至預設廣播電台	52	13 疑難排解	66
使用 RDS 相關功能	53	一般	66
7 使用導航系統	54	關於 Bluetooth 裝置	66
插入地圖資料卡	54	14 注意	67
在行車中使用導航	54	符合	67
		保護環境	67
		商標說明	67
		版權	67

1 安全性

使用裝置前，請先閱讀並瞭解所有指示。未遵守指示而造成的損壞，恕不在保固責任範圍內。

- 使用本手冊以外的方法來控制、調校或不按順序操作，可能會導致危險輻射外洩或造成危險。
- 此裝置經設計僅適用於負極接地 12 V DC 操作。
- 為降低交通事故的風險，請勿在駕駛同時觀看視訊。
- 為確保駕駛安全，請將音量調整到安全且舒適的級別。
- 不適用的保險絲會導致產品受損或引起火災。若要更換保險絲，請洽詢專業人士。
- 僅限使用隨附的壁掛配件進行安裝，以確保掛置牢固，安全無虞。
- 為避免出現短路，請勿讓裝置、遙控器或遙控器電池淋到雨或碰到水。
- 請勿將裝置置於滴水或濺水的環境。
- 請勿在裝置上放置危險物品 (如盛裝液體的容器、點燃的蠟燭等)。
- 請勿將物品插入裝置通風孔或其他開口中。
- 請勿將光碟以外的任何物品放入光碟托盤/插槽中。
- 為避免曝露於雷射，請勿拆解裝置。
- 若有不慎，可能損壞螢幕！請勿使用任何物品推擠、摩擦或撞擊螢幕。
- 請勿使用溶劑，例如苯、稀釋劑、商用清潔劑，或者專為磁碟設計的抗靜電噴劑。
- 請以柔軟的濕布清潔裝置。勿使用酒精、化學製劑或家用清潔劑清潔裝置。
- 誤食鈕扣型電池的風險！
 - 產品/遙控器含有一個鈕扣/按鈕型電池，可能會遭到誤食。請勿讓孩子接觸電池！如果遭到誤食，電池會導致嚴重傷害或死亡。可能在誤食後二小時內發生嚴重體內燒傷。
 - 若您懷疑電池已遭誤食或放入身體任何部位，請立即尋求醫療照護。

- 在您更換電池時，請勿讓孩子接觸新的或使用過的電池。請確認您更換電池後，電池插槽完全安全穩固。
- 如果電池插槽非完全安全穩固，請停止使用本產品。請勿讓孩子接觸，並聯絡製造商。

2 您的車用娛樂系統

感謝您購買本產品，歡迎使用 Philips 產品！請至 www.philips.com/welcome 註冊您的產品，以獲得 Philips 的完整支援。

簡介

有了車用娛樂系統，您便可以

- 聆聽音樂、
- 觀賞視訊、
- 檢視相片、
- 收聽 FM (包含 RDS) 及 AM/MW 收音機、
- 透過藍牙撥打電話，以及
- 在行車中使用導航。

可播放媒體

- 光碟
 - DVD、視訊 VCD、SVCD、音訊 CD、JPEG 相片光碟、MP3-CD、WMA-CD
 - DVD-R、DVD-RW、DVD+R、DVD+RW、CD-R、CD-RW
- USB 儲存裝置
 - 相容性：USB2.0、USB1.1
 - 類型支援：MSC (大容量儲存級)
 - 最大容量：32 GB
- 檔案
 - 檔案系統：FAT16、FAT32
 - 最大資料夾數目：99
 - 最大曲目/檔案數目：999
 - 目錄最多層數：8
 - 視訊格式：MPEG1、MPEG2
 - 畫面格式：.jpeg
 - .mp3 檔案
 - 取樣頻率：32 kHz、44.1 kHz、48 kHz
 - 位元率：8-320kbps 與變動位元速率

- .wma 檔案
 - 版本：V4、V7、V8、V9 (L1 與 L2)
 - 取樣頻率：44.1 kHz、48 kHz
 - 位元率：64-192 kbps 與變動位元速率
- ID3 標籤 V2.0 或更新版本
- **不支援的檔案：**
 - AAC、WAV 和 PCM 檔案
 - 受到 DRM 保護的 WMA 檔案 (.wav、.m4a、.m4p、.mp4 和 .aac)
 - 無失真格式的 WMA 檔案

繁體中文

內容物

請清點包裝內容物：

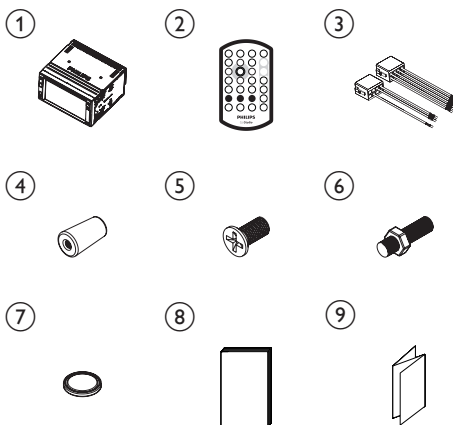

1	主裝置	2	遙控器
3	ISO 公接頭 × 2	4	橡膠墊
5	螺絲 × 4 (M5x8 公釐)	6	六角螺絲
7	遙控器電池	8	使用者手冊
9	快速入門指南		

主裝置概覽

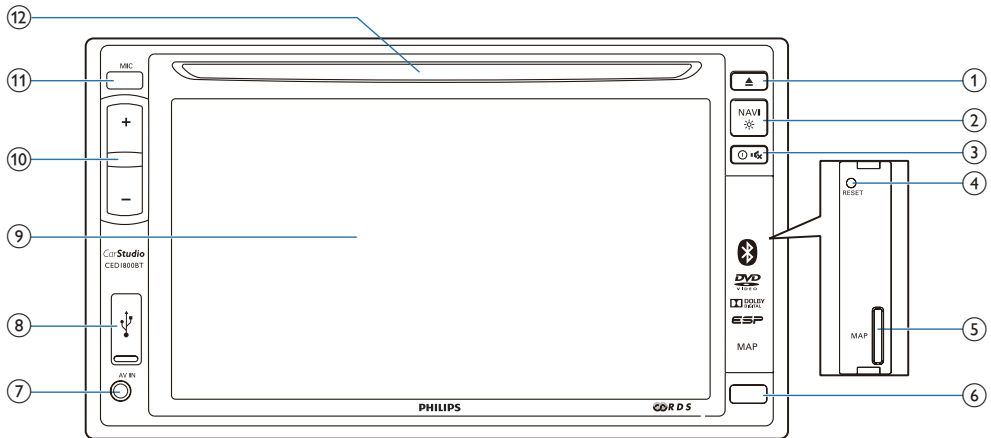

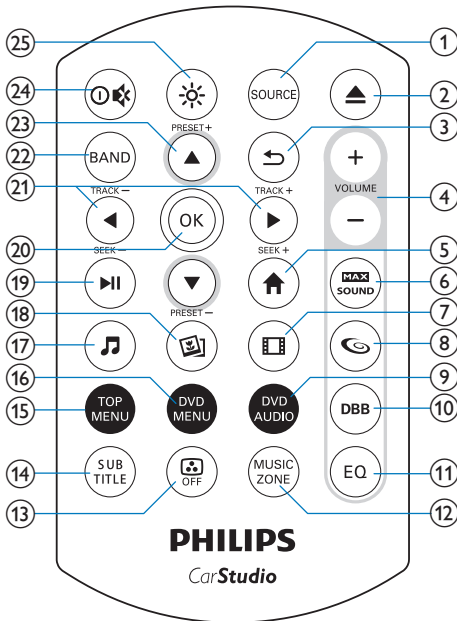

- ① ▲
 - 按下可退出光碟。
- ② NAVI *
 - 按下可存取導航系統。
 - 按住可調整液晶螢幕的亮度。
- ③ ④ ⑤
 - 按下可開啟裝置電源。
 - 按下可關閉裝置電源。
 - 按下可將揚聲器靜音或解除靜音狀態。
- ④ RESET
 - 按下可重設系統。
- ⑤ MAP
 - 插入儲存數位地圖資料的 SD 卡。
- ⑥ 紅外線感應器
 - 接收遙控器紅外線訊號的感應器。
- ⑦ AV-IN
 - 使用複合 AV 纜線連接外接播放機的音訊與視訊輸出插孔。
- ⑧ 
 - 連接至 USB 儲存裝置。
- ⑨ 液晶螢幕
- ⑩ +/-
 - 按下可提高或降低音量。
- ⑪ MIC
 - 電話用內建麥克風。
- ⑫ 光碟插槽

遙控器概覽



- ① **SOURCE**
 - 重複按下可選擇來源。
- ② ▲
 - 按下可退出光碟。
- ③ ↶
 - 返回上一個選單或模式。
- ④ **VOLUME + / -**
 - 按下可提高或降低音量。
- ⑤ 🏠
 - 進入首頁選單。
- ⑥ **MAX SOUND**
 - 啟用或停用 **MAX** 音效功能。
- ⑦ 📺
 - 切換至視訊播放模式。
- ⑧ 🌀
 - 啟用或停用 FullSound 效果。
- ⑨ **DVD AUDIO**
 - 選擇音訊語言或音訊頻道。
- ⑩ **DBB**
 - 啟用或停用 DBB (動態低音增強) 音效。
- ⑪ **EQ**
 - 選擇預設音效等化器。
- ⑫ **MUSIC ZONE**
 - 選擇音樂聆聽區。
- ⑬ 📺 OFF
 - 開啟或關閉螢幕。
- ⑭ **SUB TITLE**
 - 選擇可用的字幕。
- ⑮ **TOP MENU**
 - 存取最上層選單。
- ⑯ **DVD MENU**
 - 存取 DVD 選單。
- ⑰ 🎵
 - 切換至音樂播放模式。
- ⑱ 🖼️
 - 切換至相片幻燈片模式。
- ⑲ ▶️ ||
 - 開始、暫停或繼續播放。
- ⑳ **OK**
 - 確認選項。
- ㉑ ◀️ / ▶️ / TRACK - / TRACK +
 - 跳至上一個或下一個曲目、章節或檔案。
 - 若為 DVD，按住可選擇速度進行倒轉或快轉搜尋。
- ㉒ **BAND**
 - 選擇調諧器波段。
- ㉓ ▲ / ▼ / PRESET + / PRESET -
 - 調頻到前一個或下一個預設的廣播電台。
 - 跳至上一個或下一個資料夾。

- ②4  *
- 按下可開啟系統電源。
 - 按住可關閉系統電源。
 - 按下可將揚聲器靜音或解除靜音狀態。
- ②5 
- 按下可調整液晶螢幕的亮度。

3 安裝車用娛樂系統

請務必依順序遵循本章指示。這些指示適用於一般安裝。但是，如果您的汽車有不同的需求，請進行對應的調整。如果您對安裝工具包有任何疑問，請洽詢當地的經銷商。

備註

- 此系統經設計僅適用於負極接地 12V DC 操作。
- 請務必將本系統安裝於汽車儀表板中。若安裝於其他位置可能造成危險，因為使用過程中系統背面會發熱。
- 為避免出現短路：請確定在連線之前關閉點火開關。
- 確定連接所有引線後，再連接黃色和紅色電源引線。
- 確定所有鬆散引線已使用絕緣膠帶絕緣。
- 確定引線未纏繞在螺絲或移動零件上（如座椅橫擋）。
- 確定所有接地引線連接到常規接地端。
- 僅限使用隨附的壁掛配件進行安裝，以確保掛置牢固，安全無虞。
- 不適用的保險絲會導致產品受損或引起火災。若要更換保險絲，請洽詢專業人士。
- 將其他裝置連接到此系統時，請確定汽車電路的功率高於所有已連接裝置的保險絲數值總和。
- 請勿將揚聲器線連接至金屬體或汽車底盤。
- 請勿將揚聲器線對接。

連接電線

備註

- 確定所有鬆散引線已使用絕緣膠帶絕緣。
- 請洽詢專業人員，協助依照下列指示連接電線。
- 連線前，仔細檢查汽車佈線。

1 連接 ISO 公接頭。

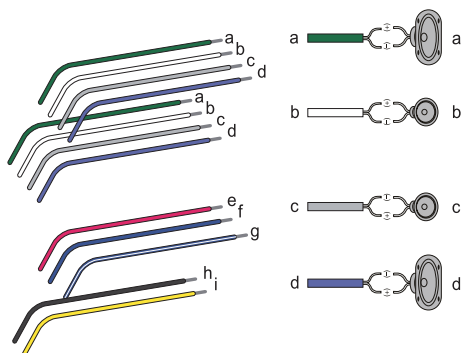

ISO 公接頭	連接至
a 綠色線束、黑邊的綠色線束	左後方揚聲器
b 白色線束、黑邊的白色線束	左前方揚聲器
c 灰色線束、黑邊的灰色線束	右前方揚聲器
d 紫色線束、黑邊的紫色線束	右後方揚聲器
e 紅色線束	點火開關 +12V DC，當處於 ON/ACC 狀態時
f 藍色線束	馬達/電動天線繼電器控制引線
g 白邊的藍色線束	擴大機繼電器控制引線
h 黑色線束	接地
i 黃色線束	+12V 汽車電池，此電池隨時呈通電狀態

2 必要時連接其他電線。

注意

- 為避免任何意外發生，駕駛開車時切勿觀看視訊。本系統在設計上不允許在駕駛時觀賞視訊。觀看視訊前，請先將車輛妥善停在安全的地方，並拉起手煞車。

備註

- 當您車輛的手煞車未拉起時，視訊阻擋系統為啟動狀態。它只會阻擋前方視訊來源的顯示。
- 如果系統未正確地連接車輛的手剎車控制模組，系統將會阻擋視訊訊號，TFT 上會顯示下列訊息。



後方面板上的接頭與插孔	外接插孔或接頭
1 若為 ISO 公接頭	如上所述
2 REAR OUT R (紅色插孔)	右後方揚聲器
3 AV-IN R (紅色插孔)	外接播放機的右聲道輸出插孔
4 AV-IN L (白色插孔)	外接播放機的左聲道輸出插孔
5 REAR OUT L (白色插孔)	左後方揚聲器
6 VIDEO IN (黃色插孔)	外接播放機的視訊輸出插孔
7 VIDEO OUT 1 (黃色插孔)	外接顯示裝置的視訊輸入插孔
8 VIDEO OUT 2 (黃色插孔)	外接顯示裝置的視訊輸入插孔
9 RADIO ANTENNA (黑色接頭)	收音機天線

	後方面板上的接頭 與插孔	外接插孔或接頭
10	CAMERA IN (紫色插孔)	外接相機的視訊 輸出插孔
11	SUB-W OUT (藍色插孔)	重低音揚聲器
12	REVERSE CAMERA (紫色電線)	後視攝影機 (B+)
13	PARKING BRAKE (粉紅色電線)	手煞車 (-)
14	OE SWC IR REMOTE IN (棕色電線)	OE SWC 遠端 輸入
15	OE SWC IR REMOTE IN (黑色電線)	接地
16	OE SWC AD LEARN (白色電線)	OE SWC AD 引線 1
17	OE SWC AD LEARN (白色電線)	OE SWC AD 引線 2
18	OE SWC AD LEARN (黑色電線)	接地
19	External Mic (黑色接頭)	外接麥克風
20	GPS AERIAL (黑色接頭)	GPS 智慧型天線



秘訣

- ISO 接頭的針腳配置會因您的車輛類型而有所差異。為避免損壞系統，請正確連接。

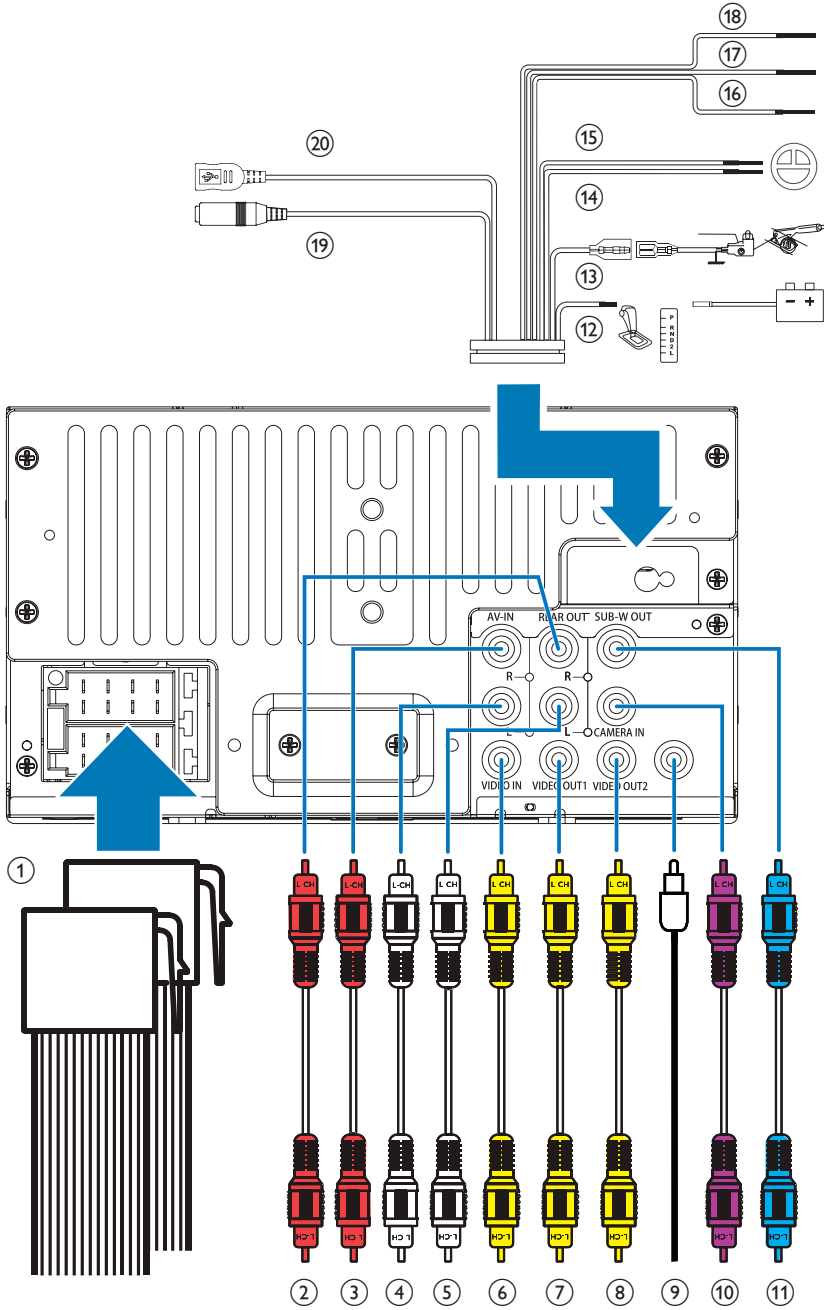

安裝入儀表板

備註

- 將主裝置安裝至車上前，請先確定電線已正確連接。
- 如果預設電台在點火開關關閉再開啟時遺失，請將紅色引線與黃色引線交錯，重新連接。

- 1 如果車輛沒有車載磁碟機或導航電腦，請中斷與汽車電池負極的連接。
 - 如果車輛具備車載磁碟機或導航電腦並中斷與汽車電池的連接，可能導致電腦失去已儲存的資料。
 - 如果未中斷與汽車電池的連接，為了避免出現短路，請確定裸露纜線不會相互接觸。
- 2 請確定汽車儀表板開口是符合以下尺寸：

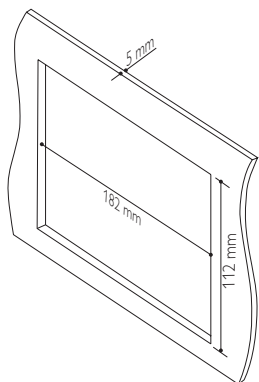

- 由於儀表板開口傾斜角超過 20 度時，裝置便無法使用：請確認汽車儀表板開口的水平傾斜介於 0 到 20 度之間。

- 3 將裝置滑入儀表板，直到聽見咔嚓聲。

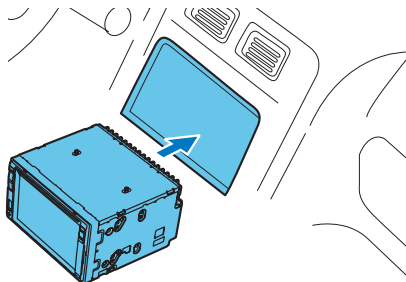

- 4 重新連接汽車電池的負極。

4 開始使用

注意

- 請留意以下事項，以免發生交通事故！請勿在駕駛時觀看視訊或操作本系統。

準備遙控器

首次使用時

取下保護膜。

- 您現在可以開始使用遙控器。

更換電池

注意

- 可能有爆炸的危險！電池應遠離熱源、日照或火源。請勿將電池丟入火中。

備註

- 若電池電量耗盡或長時間不使用遙控器，請將電池取出。
- 電池內含化學物質，請妥善丟棄。
- 高氯酸鹽材質 – 需經過特殊處理。請參閱 www.dtsc.ca.gov/hazardouswaste/perchlorate。

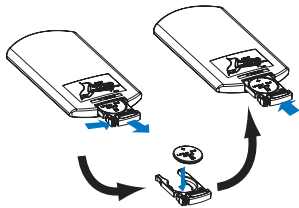

- 1 拉出電池匣。
- 2 依照電極 (+/-) 指示正確安裝一顆 CR2025 電池。
- 3 插回電池匣。

46 ZH-TW

開啟

請按 。

- 在進行開機時，畫面會顯示 PHILIPS 標誌和進度列。
- 若要關閉系統，按住 3 秒鐘。

首次使用時

成功開機後，畫面會顯示下列介面。



- 1 點選可選擇螢幕顯示的語言。
↳ 畫面會顯示下列介面。



- 2 點選可選擇符合您位置的廣播區域。
↳ 畫面會顯示下列介面。



- 3 點選 [結束] 完成初始設定。
↳ 裝置會自動切換為收音機模式。

使用基本功能選單

備註

- 如果在您觸控圖示時，畫面顯示 ，表示目前所選擇的媒體或功能無法使用。

存取基本功能選單

點選  可存取首頁選單。

- ↳ 畫面會顯示時鐘、日期和常用圖示列。



- 若要存取顯示所有功能圖示的完整選單，請點選 。
- 若要返回主選單，請點選 。

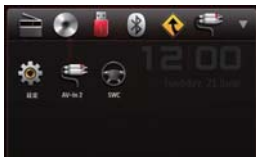



-  **[收音機]**：切換來源至 FM/AM 收音機。
-  **[光碟]**：切換至光碟來源。
-  **[USB]**：切換至 USB 儲存裝置的來源。
-  **[導航]**：存取導航系統。
-  **[藍芽]**：使用藍牙功能。
-  **[AV-In 1]/[AV-In 2]**：將外接視訊播放機傳入的訊源切換至音訊和視訊輸入。
-  **[SWC]**：存取介面以將功能指派至方向盤上的按鈕。
-  **[設定]**：存取系統選單。

自訂首頁選單



- 1 點選並按住圖示不放，直到圖示可以移動。
- 2 將其拖曳至目標位置，然後放開手指。
 - 將圖示從常用圖示列移到下方區域時，請在圖示名稱顯示時放開手指。
 - 將圖示從下方區域移到常用圖示列時，請在圖示的名稱消失時放開手指。
- 3 點選 ，返回首頁選單。
 - ↳ 常用圖示列隨即重新整理。

設定日期和時間

- 1 點選  >  即可存取顯示所有功能圖示的完整選單。
- 2 點選  **[設定]**。
 - ↳ 畫面會顯示 **[一般]** 選單。



- 3 點選 **[時鐘模式]** 選擇時間格式。
 - **[24小時]**：24 小時制時間格式
 - **[12小時]**：12 小時制時間格式
- 4 點選 **[日期]**，顯示設定日期的介面。



- 5 點選 ▲▼，設定年、月和日。
- 6 點選 [時間]，顯示設定時間的介面。



- 7 點選 ▲▼，設定小時和分鐘。
- 8 點選 ↶，返回首頁選單。

調整螢幕亮度

按住前面板上的 **NAVI**，選擇螢幕的亮度。

- [等級 1]、[等級 2] 或 [等級 3]

切換顯示設計

選擇預設顯示設計。

- 1 在任何模式中，點選 **≡**，然後點選 [顯示設計]。
↳ 畫面會顯示 [顯示設計] 介面。



- 2 點選設定以顯示選項。
 - [牆紙]：選擇桌布。
 - [面板]：選擇螢幕圖示的背景色彩。
- 3 點選選項以進行選擇。
- 4 點選 ↶ 可返回上一個模式。

5 播放硬體內的媒體

您可以使用此系統聆聽儲存在光碟或 USB 儲存裝置中的音訊、觀賞視訊，並檢視相片。

備註

- 使用前，請先檢查相容的媒體。

放入光碟



注意

- 請勿將光碟 (直徑為 12 公分) 以外的任何物品放入光碟插槽中。

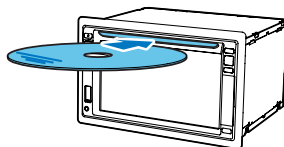

- 1 以光碟的標籤面朝上，將光碟放入光碟插槽。
↳ 隨即自動開始播放。
 - 若沒有自動開始播放，請點選螢幕以顯示 ▶ 圖示，然後點選 ▶ 開始播放。
- 2 要退出光碟，按下 ▲。
↳ 光碟退出時，系統會切換至上一個來源或收音機模式。

地區碼

此系統可以播放標有下列區碼的 DVD 光碟。

DVD 區碼	國家/地區和區域
	亞太區、台灣、韓國

連接 USB 儲存裝置

備註

- 確定 USB 儲存裝置包含相容的檔案。
- 無法支援 NTFS (新技術檔案系統) 檔案系統。

- 1 將 USB 插槽外蓋向上推，掀開蓋子。
- 2 將 USB 儲存裝置接上 USB 插槽。
↳ 隨即自動開始播放。

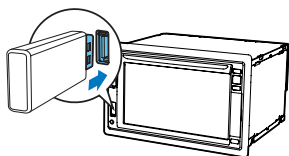











- 若要卸除 USB 儲存裝置，請先將系統切換到另一個來源。

控制播放

視訊



- ：返回首頁選單。
- ：放大或縮小影像。
- ：選擇可用的音訊頻道或音訊語言。
- ：選擇可用的字幕。
- ：
 - 若為 DVD，返回光碟選單或根選單。
 - 若為錄製的檔案，返回檔案或資料夾清單 (請參見第 52 頁的 '瀏覽錄製的檔案')。
- **PBC**：僅適用於 VCD/SVCD，則啟用或停用 PBC (播放控制) 功能。
-  / ：跳至上一個或下一個標題、章節、曲目或檔案。
 - 若要快轉或倒轉搜尋曲目，請點選進度列。
-  / ：開始、暫停或繼續播放。
- ：顯示第二頁的控制圖示。



- ：選擇重複模式。
 - DVD：[**重複：章節**] (重複目前章節)、[**重複：標題**] (重複目前標題)、[**重複：全部**] (重複所有章節與標題) 或 [**重複：關閉**] (取消重複播放)。

- VCD/SVCD：[重複：單首] (重複目前曲目) 或 [重複：全部] (重複所有曲目)。
- 錄製的檔案：[重複：單首] (重複目前的視訊檔案)、
[重複：資料夾] (重複目前資料夾中的所有視訊檔案) 或 [重複：全部] (重複所有視訊檔案)。
- [16:9]/[4:3]：選擇長寬比。
- ☼：點選可顯示亮度列，然後點選列可調整螢幕亮度。
- ●：點選可顯示對比列，然後點選列可調整影像對比度。
- ☼：點選可顯示飽和度列，然後點選列可調整影像飽和度。
- ●●：顯示第一頁的控制圖示。

音訊



- 🏠：返回首頁選單。
- ↶
 - 按一下可存取曲目清單。
 - 按兩下可存取資料夾清單。
 - 重複按可返回播放介面。
- 📁：僅適用於錄製的檔案，請跳至下一個音訊資料夾。
- 📄：返回曲目或資料夾清單 (請參見第 52 頁的 '瀏覽錄製的檔案')。
- ⏮/⏭：跳至上一個或下一個曲目。
 - 若要快轉或倒轉搜尋曲目，請點選進度列。
- ⏸/▶：開始、暫停或繼續播放。
- 🔄/🔄/🔄：選擇重複模式。
 - 🔄：重複目前曲目。
 - 🔄：適用於錄製的檔案，重複播放目前資料夾中的所有曲目。
 - 🔄 (反白)：重複播放所有曲目。
- 🎲：選擇隨機播放 (🎲 反白) 或連續播放 (🎲 灰色)。

相片



- 🏠：返回首頁選單。
- 🔍：放大或縮小相片。
- ⌚/🕒：順時鐘或逆時鐘旋轉相片 90 度。
- 📄/📄：返回檔案或資料夾清單 (請參見第 51 頁的 '瀏覽錄製的檔案')。
- ⏮/⏭：選擇上一張或下一張相片。
- ⏸/▶：暫停或繼續播放幻燈片。
- ●●：顯示第二頁的控制圖示。







- [16:9]/[4:3]：選擇長寬比。
- ☼：點選可顯示亮度列，然後點選列可調整螢幕亮度。
- ●：點選可顯示對比列，然後點選列可調整影像對比度。
- ☼：點選可顯示飽和度列，然後點選列可調整影像飽和度。
- ●●：顯示第一頁的控制圖示。

瀏覽錄製的檔案

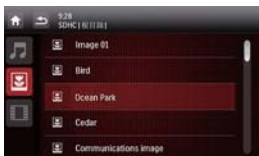
在播放錄製的檔案時，您可以存取檔案清單，然後從清單中選擇檔案。

- 1 點選  可存取檔案或資料夾清單。



- 2 點選圖示以選擇檔案類別。
 - ：顯示音訊曲目或資料夾清單。
 - ：顯示相片檔案或資料夾清單。
 - ：顯示視訊檔案或資料夾清單。
- 3 點選要開始播放的檔案之名稱。

6 收聽廣播

切換至收音機模式

第一次開機後，系統會自動切換為收音機模式。

將音源切換回收音機後，點選首頁選單上的  [收音機]。

↳ 畫面會顯示收音機介面。



設定

搜尋廣播電台之前，請事先設定。

點選  可顯示設定選單。



選擇收音機範圍

- 1 點選 [收音機範圍]。



- 2 點選 **[距離]** 或 **[本地]** 可選擇調諧器敏感度。
 - **[距離]**：可調頻至訊號較強和較弱的電台。
 - **[本地]**：僅可調頻至訊號較強的電台。

啟用 RDS 功能

備註

- 預設會啟用 RDS 功能。
- 只有在 RDS 功能啟用後，畫面才會顯示 **[PTY清單]** 選項。

- 點選 **[RDS 關閉]** 可啟用 RDS 功能。
↳ 畫面會顯示 **[PTY清單]** 的選項。
- 若要停用 RDS 功能，請點選 **[RDS 開啟]**。

收聽廣播電台



- 1 點選 **FM** 或 **AM** 以選擇波段。
 - FM 波段：**FM1**、**FM2**、**FM3**
 - AM 波段：**AM1**、**AM2**
- 2 重複點選 **<** 或 **>**，直到畫面顯示您要的廣播電台頻率為止。
 - 若要自動調頻到廣播電台，點選並按住 **<** 或 **>**，直到頻率數字開始變更。

秘訣

- 您也可以重複按遙控器上的 **BAND** 以選擇波段。

儲存廣播電台於記憶體中

你最多可為每個波段儲存 6 個電台。

手動儲存廣播電台

- 1 選擇波段。
- 2 調頻到您想聽的廣播電台。
- 3 點選並按住其中一個頻道 (**1** 至 **6**) 超過兩秒。
 - ↳ 此廣播電台便會儲存於選擇的頻道。

自動儲存廣播電台

您可以用簡介搜尋來搜尋廣播電台，凡是偵測到廣播電台，都會播放 10 秒的廣播。

- 1 選擇波段。
- 2 點選 **≡**。
- 3 點選 **[自動儲存]**。
 - ↳ 自動搜尋開始。選定波段中訊號最強的六個電台，會自動儲存成為預設頻道。

調至預設廣播電台

- 1 選擇波段。
- 2 點選其中一個預設頻道 (**1** 到 **6**)，選擇預設廣播電台。



使用 RDS 相關功能

備註

- 只有在 RDS 功能啟用後，您才可以使用 RDS 相關功能。

搜尋特定類型的 RDS 節目



- 1 點選 **☰** > [PTY清單] 可顯示節目類型清單。
- 2 點選節目類型的名稱即可開始搜尋。
↳ 一旦找到傳輸所選節目類型的 RDS 電台，RDS 電台會自動廣播。
 - 若要儲存 RDS 電台，請點選並按住其中一個預設頻道。
 - 若要搜尋其他 RDS 電台，請重複步驟 1 和 2。

RDS 節目類型

項目	節目類型	說明
1	NEWS	新聞服務
2	AFFAIRS	政治及時事
3	INFO (資訊)	特殊資訊節目
4	SPORT	體育賽事
5	EDUCATE	教育及進階課程
6	DRAMA	廣播戲劇及文學
7	CULTURE	文化、宗教及社會
8	SCIENCE	科學
9	VARIED	娛樂節目
10	POP M	流行音樂
11	ROCK M	搖滾音樂
12	MOR M	輕音樂
13	LIGHT M	古典輕音樂
14	CLASSICS	古典音樂
15	OTHER M	特殊音樂節目

16	WEATHER	氣象
17	FINANCE	財金
18	CHILDREN	兒童節目
19	SOCIAL	社會事務
20	RELIGION	宗教
21	PHONE IN	叩應節目
22	TRAVEL	旅遊
23	LEISURE	休閒
24	JAZZ	爵士樂
25	COUNTRY	鄉村音樂
26	NATION M	民族音樂
27	OLDIES	懷舊音樂
28	FOLK M	民謠音樂
29	DOCUMENT	紀實節目
30	TEST	鬧鐘測試
31	ALARM	鬧鐘

使用替換頻率

如果 RDS 電台的訊號不佳，請啟用 AF (替換頻率) 功能。系統會搜尋廣播相同節目但訊號較強的電台。

點選 **AF** 啟用或停用 AF 功能。

- **AF** (反白)：功能已啟用。
- **AF** (灰色)：功能已停用。

7 使用導航系統

插入地圖資料卡

備註

- 包裝盒並未隨附地圖資料卡。
- 使用地圖資料記憶卡前，請視需要更新地圖資料。

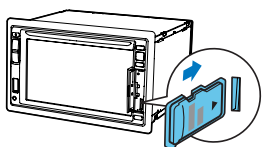

- 1 掀開保護蓋。
- 2 將地圖資料插入 MAP 插槽，直到聽見咔嚓聲。
- 3 關上保護蓋。

在行車中使用導航

備註

- 請留意以下事項，以免發生交通事故！駕駛期間請勿操作導航系統。駕駛前請先完成目的地及其他導覽規格設定。



- 1 請按 NAVI。
 - 您也可以首頁選單點選  來存取導航系統。

↳ 數秒後畫面會顯示導航介面。
- 2 請依照導航地圖的使用者手冊設定導覽規格。

8 使用藍牙裝置

您可以使用這套系統聆聽播放機的音訊並透過藍牙撥打電話。

啟動藍牙功能

- 在首頁選單中點選 。
- 在任何其他模式中，點選螢幕最上方的 。

配對裝置

備註

- Philips 不保證能與所有藍牙裝置相容。
- 將裝置與本系統配對之前，請先閱讀使用者手冊以瞭解藍牙相容性。
- 請確認您裝置上的藍牙功能已啟用，且您的裝置設定為對所有其他藍牙裝置顯示。
- 此系統與藍牙裝置間的操作範圍約 8 公尺 (24 呎)。
- 此裝置與藍牙裝置之間的任何障礙，都可能縮短操作範圍。
- 請盡量遠離可能造成干擾的其他電子裝置。

配對第一個裝置

- 1 啟動系統上的藍牙功能。

↳ 畫面會顯示下列介面。



- 2 點選系統上的  可搜尋其他藍牙裝置。



- 3 在裝置清單中，點選藍牙裝置的名稱，然後點選名稱後方的 。



↳ 配對隨即開始，然後裝置會顯示來自 CED1800 的配對要求。

- 4 在您的裝置上，接受來自 CED1800 的配對要求，輸入預設密碼「0000」，然後確認密碼。

↳ **[已配對成功！]** 會閃爍，然後系統會顯示 **[正在連線]**。

- 5 在您的裝置上，啟用或允許與 CED1800 的連線。

- 如果連接播放機，系統會顯示音樂播放介面。



：點選可返回音樂播放介面。

：點選可顯示已配對手機的清單。

：點選可顯示已配對手機的清單。

- 如果連接手機，系統會顯示鍵盤。



：點選可顯示已配對播放機的清單。

：點選可顯示通話用的螢幕鍵盤。

：點選可顯示最愛聯絡人的清單。

配對更多裝置

- 1 啟動系統上的藍牙功能。

↳ 畫面會顯示下列其中一個介面。



- 2 點選右上角的 。







- 3 點選 **[新配對]** 可開始搜尋藍牙裝置。

- 4 重複上節「配對第一個裝置 (請參見第 55 頁的 '配對第一個裝置')」中所指示的步驟 3 至 5 完成連線。

備註

- 您可以同時連線音樂播放機和手機。







管理配對的裝置

- 1 啟動藍牙功能。
- 2 點選  或 。
 - 若要管理配對的播放機，請點選 。
 - 若要管理配對的手機，請點選 。
- 3 點選右上角的 。



- 4 點選 **[配對設備]**。
↳ 畫面上會顯示配對的裝置。



- 5 點選您要重新連線、中斷連線或刪除的配對裝置名稱。
 - ：點選可重新連線裝置。
 - ：點選可中斷連線裝置。
 - ：點選可將裝置從配對的裝置清單中刪除。
- 6 點選 、 或 。

秘訣



- 如果您想要在連線中斷後以手動方式重新連線裝置，請停用自動連線的功能 (請參見第 62 頁的 '調整 Bluetooth 設定')。

從連線的裝置播放音訊

如果連線的藍牙裝置支援進階音訊傳送設定檔 (A2DP)，您可以透過系統聆聽儲存在裝置的曲目。如果裝置還支援音訊視訊控制設定檔 (AVRCP) 設定檔，您可以透過系統或使用其搖控器來控制播放。

- 1 播放連線裝置上的曲目。
- 2 在系統上，點選  可顯示音樂播放介面。



- 3 點選介面上的圖示可控制播放。
 - ：暫停或繼續播放。
 - ：選擇上一首或下一首曲目。

備註

- 如果連線的裝置不支援 AVRCP 設定檔，請控制連線裝置上的播放。

撥打電話

備註

- 請保持系統與手機之間的藍牙連線。

設置外接麥克風

您可以連接外接麥克風，以獲得最佳的通話品質。

備註

- 本系統的包裝盒未隨附外接麥克風。

- 1 請確定麥克風已連接至本系統 (請參見第 42 頁的 '連接電線')。
- 2 將麥克風放到適當位置，如黏在儀表板或夾在遮陽版上。

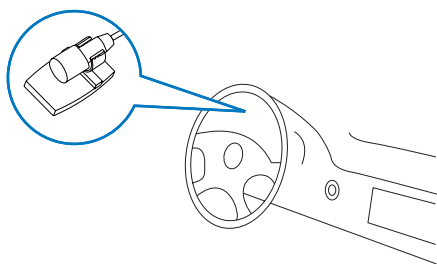

撥打電話號碼

您可以使用系統撥打電話。

- 1 點選螢幕最上方的 。
 - ↳ 畫面會顯示鍵盤。
 - 如果沒有顯示鍵盤，請點選 。
- 
- 2 點選號碼圖示可輸入電話號碼。
 - 若要清除最後一個數字，請點選 。
 - 若要清除所有數字，請點選 。
 - 若要返回上一個畫面，請點選 。
 - 3 點選  可撥出電話。
 - 若要結束通話，請點選 。
 - 若要在通話期間輸入數字，點選  可立即顯示鍵盤。

重撥上一通撥出的號碼

- 1 點選 。
 - ↳ 畫面會顯示上一通撥出的號碼。
- 2 再次點選  可撥出電話。



接聽電話

備註

- 預設會自動接聽所有來電。您可以停用自動接聽的功能 (請參見第 62 頁的 '調整 Bluetooth 設定')。

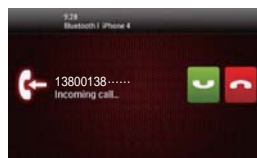
- 1 如果有來電，螢幕上會顯示 [來電...]



- 2 按  可接聽來電。
 - 若要拒絕或結束通話，請點選 。

轉接電話至手機

依預設，通話期間聲音會從揚聲器傳出。

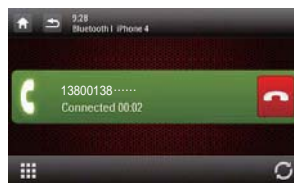

- 1 點選  可將來電傳送到您的手機。
 - ↳ 揚聲器會設為靜音，且聲音只會從手機傳出。
- 2 請拿起手機交談。

9 調整聲音

當您收聽廣播、享受音樂或觀賞視訊時，請遵照下列指示調整音效。

調整音量大小

在前面板上重複按 +/-。

- +：提高音量。
- -：降低音量。

靜音

在前顯示面板上按 。

- 若要解除揚聲器的靜音狀態，請再按一次 。

啟用 MAX 音效功能



點選播放介面上的 **MAX**。

- **MAX** (反白)：MAX 音效功能已啟用。
- **MAX** (灰色)：MAX 音效功能已停用。

啟用 DBB 音效

DBB (動態低音增強) 已啟用時，將會以電子方式強化低音。

點選播放介面上的 。

-  (反白)：DBB (動態低音增強) 音效已啟用。
-  (灰色)：DBB (動態低音增強) 音效已停用。

啟用 FullSound 效果

備註

- 此功能在您收聽廣播時無法使用。

Philips FullSound 可還原因為壓縮損失的音效細節。此技術可豐富音樂訊號，讓您聽到具備所有微妙情緒轉折與精彩音樂細節的完整音效。

Philips FullSound 可以：

- 重現 MP3 曲目的原始 CD 音質，
- 提供更深沉有力的音效，造就更豐富的低音表現
- 還原音訊經壓縮後流失的空間感，並
- 強化音效精準度及細節。

點選播放介面上的 。

-  (反白)：FullSound 效果已啟用。
-  (灰色)：FullSound 效果已停用。

選擇預設音效等化器

- 1 點選播放介面上的 。
↳ 畫面會顯示目前的等化器設定。



- 2 點選 < 或 > 以選擇預設的音效等化器。
 - [使用者]、[電子]、[搖滾]、[古典]、[爵士]、[最佳化]、[無效果] 或 [流行]↳ 選擇的音效等化器會反白標示。
- 3 點選圓圈或列可調整設定。
 - [低音]：低音範圍 (-14 至 +14)
 - [中音]：中音範圍 (-14 至 +14)
 - [高音]：高音範圍 (-14 至 +14)
 - [低頻過濾區]：低通濾波器範圍 (60Hz、80Hz、100Hz 或 160Hz)



- **[中頻過濾區]**：中通濾波器範圍 (0.5KHz、1.0KHz、1.5kHz 或 2.5KHz)
- **[高頻過濾區]**：高通濾波器範圍 (10.0KHz、12.5KHz、15.0kHz 或 17.5KHz)
- ↺：點選並按住可還原設定。

4 點選 ↺ 退出。

其他

點選播放介面上的 。
↳ 畫面會顯示設定介面。



- ：點選可顯示 **[聽音區]** 介面，可供選擇音樂聆聽區。
- ：點選可顯示 **[淡出 / 平衡]** 介面，可供調整前後音量與平衡。
- ：點選可顯示 **[重低音喇叭]** 介面，可供設定重低音揚聲器。

調整前後音量與平衡



- 點選 + 或 - 調整前後音量或平衡數值。
- **[淡出]**：前後音量範圍 (+16 至 -16)。
 - **[平衡]**：平衡範圍 (-16 至 +16)。

設定重低音揚聲器



- **[開啟]/[關閉]**：點選可開啟或關閉重低音揚聲器。
- + / -：點選可設定重低音揚聲器的音量 (0 dB 至 14 dB)。
- **[80 Hz]/[120 Hz]/[160 Hz]**：點選可選擇重低音揚聲器的低通濾波器範圍。

選擇音樂聆聽區

Philips 創新的 Zone 音區技術讓駕駛者或乘客能夠以最理想的揚聲器平衡享受音樂，體驗更生動的空間效果，猶如演出者親臨表演一般逼真。您可以將音樂聆聽區從駕駛區切換到乘客區，使用最棒的車內揚聲器音效設定。



- 點選灰色點可切換音樂聆聽區。
↳ 反白標示的區域代表目前的音樂聆聽區。



10 調整設定





存取系統設定選單

- 1 點選  >  顯示所有功能圖示。



- 2 點選  [設定]。
↳ 畫面會顯示 [一般] 選單。



- 3 點選左側圖示。
 -  : 存取 [一般] 選單可調整一般設定。
 -  : 存取 [資訊] 選單以檢視系統資訊。
 -  : 存取 [導航] 選單可調整導航設定。
 -  : 存取 [藍牙] 選單可調整藍牙設定。
- 4 向上或向下滑動手指可檢視更多設定。
- 5 點選選項可檢視詳細資料或變更設定。
 - 若要退出選單，請點選  。

調整一般設定



設定	選項	說明
[收音區域]		選擇符合您位置的廣播區域。
[嗶聲]	[開啟]	開啟嗶聲。每次按下按鈕或點選圖示時，裝置會發出嗶聲。
	[關閉]	關閉嗶聲。
[語言]		選擇 OSD (螢幕顯示) 語言。
[調校]		依照螢幕上的指示校準觸控螢幕。
[時鐘模式]	[12小時]/ [24小時]	選擇時間格式。
[日期]		設定日期。
[時間]		設定時間。
[停車]	[開啟]/ [關閉]	啟用或停用視訊阻擋系統。
[Demo (關機後自行開啟)]	[開啟]/ [關閉]	啟用此項目可在系統電源關閉後展示功能。

檢視系統資訊



設定	選項
[ARM 版本]	檢視韌體版本。
[Servo 版本]	
[MCU 版本]	
[藍牙版本]	檢視藍牙版本。
[DVD 區域]	檢視系統支援的 DVD 區碼。
[恢復出廠設置]	點選可顯示對話方塊，以還原系統。 <ul style="list-style-type: none">• 點選 [是] 可將系統恢復為原廠預設狀態。• 點選 [否] 返回上一選單。

調整導航設定



- **[導航計畫路徑]**：點選 **[輸入]** 可存取「導航計畫路徑」模式。
- **[導航語音]**：點選 **[輸入]** 可顯示 **[導航語音]** 介面。



- **[全部]/[左前方]/[右前方]**：選擇導航語音時區。
- **[關閉]**：將導航語音設為靜音。
- **[語音音量]**：點選 **+/-** 可調整導航語音的音量。

調整 Bluetooth 設定



Bluetooth 設定	選項	說明
[新配對]		搜尋新裝置。
[自動連線]	[開啟]	當配對裝置位於有效收訊範圍內，系統會自動重新連線至裝置。
	[關閉]	手動重新連線。
[自動回應]	[開啟]	配對的手機有來電時，自動接聽電話。
	[關閉]	手動接聽電話。
[PIN 碼]		設定密碼以將車用娛樂系統與其他藍牙裝置配對。預設密碼為 0000。
[外接麥克風]	[開啟]	開啟外接麥克風。
	[關閉]	使用內建麥克風。

11 其他

播放外接音訊/視訊輸入

您可以將外接音訊/視訊播放機連接本系統。

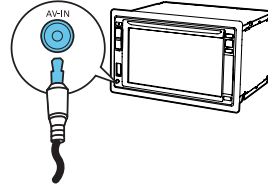



- 1 將複合 AV 纜線連接至
 - 前面板上的 AV-IN 插孔，以及
 - 外接播放機的音訊與視訊輸出插孔。
- 2 點選 **▲** > **▲** 即可存取顯示所有功能圖示的完整選單。
- 3 點選 **↔** [AV-IN1] 可顯示播放介面。
- 4 使用外接播放機開始播放 (請參閱外接裝置的使用者手冊)。

秘訣

- 若您是透過後方面板的 VIDEO IN、AV-IN L 與 AV-IN R 插孔將本系統連接外接播放機，請點選 **↔** [AV-IN2] 切換來源，而非 **↔** [AV-IN1]。

使用方向盤上的按鈕

您可以為方向盤上的按鈕指派功能，然後使用該按鈕來控制系統。

- 1 點選  >  即可存取顯示所有功能圖示的完整選單。
- 2 點選 。
↳ 畫面會顯示 [方向盤遙控器學習] 介面。



- 3 點選您要為其指派方向盤上按鈕之功能的圖示 (例如,  )。



- 若要取消指派，請點選 [取消]。
- 4 按住方向盤上的按鈕一秒鐘。
↳ 畫面會顯示下列介面。



- 5 重複步驟 3 和 4 以指派更多功能至方向盤上的按鈕。
 - 若要清除指派，請點選 [全部清除]。

設定後視攝影機

如果您已連接後視倒車攝影機, 便可從汽車音響系統的屏幕檢視攝影機拍攝的影像。

- 扳動倒檔, 即會顯示後方攝影機的影像。



重設系統

如果系統掛斷，請進行重設。

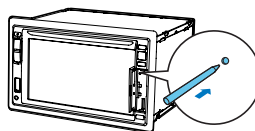

- 1 掀開保護蓋。
- 2 使用原子筆或牙籤的尖端按下 RESET。

更換保險絲

如果沒有電力，請檢查保險絲，如有損壞，請加以更換。

- 1 從儀表板拆下主裝置。
- 2 請檢查電源連接。
- 3 從後方面板移除損壞的保險絲。
- 4 裝入相同規格 (15A) 的新保險絲。

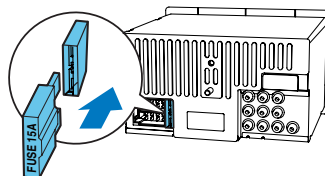

秘訣

- 如果保險絲在更換之後立即損壞，可能內部發生故障。在此情形下，請洽詢 Philips 經銷商。

升級韌體

備註

- 升級期間絕對不能中斷電源。
- 韌體升級成功後，所有設定均會恢復為原廠預設狀態。

註冊您的產品

- 1 請造訪 www.philips.com/welcome。
- 2 按一下「**Register my product**」（「註冊我的產品」）連結（此連結的名稱會隨語言不同而改變）。
- 3 在提示網頁上以您的帳戶登入。
 - 如果您沒有 Club Philips 帳戶，請先於此網頁建立一個帳戶。
- 4 以「**CED1800BT/98**」作為關鍵字，搜尋您的產品。
- 5 按一下搜尋結果的連結，存取用於註冊您產品的網頁。
- 6 填寫關於此產品的必要資訊以完成註冊。
 - ↳ 一旦註冊，您可於此網頁取得關於軟體更新和產品支援的資訊，或透過您註冊為 Club Philips 帳戶的信箱來取得此類資訊。

執行升級

- 1 檢查本系統目前的韌體版本（請參見第 63 頁的「檢視系統資訊」）。
- 2 請造訪 www.philips.com/support。
- 3 以您的 Club Philips 帳戶登入。

↳ 隨即顯示您所註冊產品的支援資訊。

- 4 按一下「**Firmware Upgrade Readme File**」（「韌體升級讀我檔案」）連結（此連結的名稱會隨語言不同而改變）。
- 5 請閱讀並瞭解韌體升級的指示。
- 6 依照指示下載升級封包，完成升級。
 - 如果升級失敗，請重新啟動本系統，然後再次執行升級。

12 產品資訊

備註

- 產品資訊可在未通知狀況下修改。

一般

電源供應	12V DC (11V - 16V) , 負極接地
保險絲	15 A
適用的揚聲器 組抗	4 至 8 Ω
最大輸出功率	50 W x 4 聲道
連續輸出功率	20 W x 4 聲道 (4 Ω 10% T.H.D.)
前置擴大機輸出 電壓	2.5 V (CD 播放模式 ; 1 kHz、0 dB、10 k Ω 負 載)
重低音揚聲器 輸出電壓	2.5 V (CD 播放模式 , 61 kHz、0 dB、10 k Ω 負載)
Aux-in 等級	\geq 800 mV
尺寸 (寬 x 高 x 深)	178 x 101.5 x 160 公釐
重量 (主裝置)	3.1 公斤

光碟播放機

系統	DVD / CD 音訊 / MP3 系統
光碟直徑	12 公分
頻率反應	20 Hz - 20 kHz
訊號/訊噪比	> 75 dB
總諧波失真	0.3% 以內
聲道分離	> 55 dB
視訊格式	NTSC/PAL
視訊輸出	1 +/- 0.2 V p-p

收音機

頻率範圍 - FM	87.5 - 108.0 MHz (每步間隔 50 kHz)
頻率範圍 - AM(MW)	522 - 1620 kHz (每步間隔 9 kHz)
可用敏感度 - FM	2 μ V
可用敏感度 - AM (MW)	25 μ V

LCD

螢幕尺寸	6.2 英吋
顯示解析度	800 x 480 點
對比率	500
亮度	450 cd/m ²

藍牙

通訊系統	Bluetooth Standard 2.0 版
輸出	Bluetooth Standard Power Class 2
最大通訊範圍	視距約 8 公尺
頻率波段	2.4 GHz 波段 (2.4000 GHz - 2.4835 GHz)
相容的 Bluetooth 設 定檔	免持聽筒設定檔 (HFP) 話機設定檔 (HSP) 進階音訊傳送設定檔 (A2DP) 音訊視訊控制設定檔 (AVRCP)
支援的編碼 接收 傳輸	SBC (子波段編碼) SBC (子波段編碼)

13 疑難排解

警告

- 請勿打開產品外殼。

為維持有效的保固，請勿自行嘗試修理產品。

如果您使用本產品時發生任何問題，請在送修前先行檢查下列各項目。如果問題仍未解決，請造訪 Philips 網頁 (www.philips.com/support)。聯絡 Philips 時，手邊請先準備好您的產品、型號與序號。

一般

沒有電力

- 汽車引擎尚未發動。啟動汽車引擎。
- 連接錯誤。
- 保險絲損壞。更換保險絲。

沒有聲音

- 音量偏低。調節音量。
- 揚聲器連接錯誤。

對遙控器沒有反應

- 請確定遙控器與裝置間路徑暢通，沒有障礙物。
- 將遙控器靠近裝置，然後將其對準紅外線感應器。
- 此功能不適用於目前的媒體。
- 更換遙控器電池。

無法播放光碟。

- 光碟上下顛倒。請確定封面朝上。
- 光碟片髒了。請使用乾淨柔軟的無絨布清潔光碟。從光碟的中心向外擦拭。
- 光碟損壞。請換另一片光碟試試。
- 光碟不相容。請換另一片光碟試試。
- 可燒錄光碟尚未封軌。
- 不支援此 DVD 光碟的區碼。請使用適當區碼的光碟。

沒有影像

- 手剎車電線連接錯誤。請檢查配線。

影像閃爍或失真。

- 視訊連接不當。請檢查連接情形。

66 ZH-TW

廣播中出現雜訊

- 訊號太弱。選擇其他訊號較強的電台。
- 檢查汽車天線的連接。

預設電台遺失。

- 電池纜線連接不正確。請將電池纜線連接到電池正極。

保險絲損壞。

- 保險絲類型不正確。請更換成 15 A 保險絲。
- 揚聲器電線或電源線接地。請檢查連接情形。

關於 Bluetooth 裝置

即使 Bluetooth 成功連線後，系統還是無法播放音樂。

- 系統無法使用裝置播放音樂。

連線至具備 Bluetooth 功能的裝置時，音訊品質不良。

- Bluetooth 接收效果不佳。將裝置移靠近系統，或移除裝置與系統中間的障礙物。

無法與系統連線。

- 裝置不支援系統所需的設定檔。
- 未啟用裝置的 Bluetooth 功能。請參閱裝置使用手冊，以瞭解如何啟用此功能。
- 系統未處於配對模式。
- 系統已經連接其他具備 Bluetooth 功能的裝置。中斷該裝置或其他一切連接的裝置，然後再試一次。

配對的手機不斷連線與中斷連線。

- Bluetooth 接收效果不佳。將手機移靠近系統，或移除手機與系統中間的障礙物。
- 在您撥打或結束通話時，部分手機可能會不斷連線與中斷連線。這並不是系統故障。
- 部分手機的 Bluetooth 連線可能會自動關閉以節省電源。這並不是系統故障。

14 注意

未經 Philips Consumer Lifestyle 明示核可即變更或修改本裝置，可能導致使用者操作本設備的授權失效。

符合

本產品包含此標籤：



保護環境



您的產品是使用高品質材質和元件所設計製造，可回收和重複使用。請勿將您的產品與其他家用廢棄物共同丟棄。請瞭解當地電器、電子產品及電池的垃圾分類相關法規。正確處理這些產品有助於避免對環境和人類健康帶來負面影響。您的產品內含不能作為一般家庭廢棄物處理的電池。

請了解當地有關電池的垃圾分類相關法規。正確處理廢棄電池有助於避免對環境和人類健康帶來負面影響。請造訪 www.recycle.philips.com，以取得您當地回收中心的詳細資訊。

環境保護資訊

所有非必要之包裝材料均已捨棄。我們嘗試讓包裝可以輕易拆解成三種材質：厚紙板(外盒)、聚苯乙烯泡棉(防震)以及聚乙烯(包裝袋、保護性泡棉膠紙)。

產品本身含有可回收並重複使用的材質，但是需由專業公司拆解。請根據各地法規丟棄包裝材料、廢電池和舊機器。

商標說明

Bluetooth® 文字標記及標誌為 Bluetooth SIG, Inc. 之註冊商標，Philips 對這些標記的使用均已獲得授權。



Windows Windows Media 和 Windows 標誌是 Microsoft Corporation 於美國和/或其他國家的商標或註冊商標。



依據 Dolby Laboratories 之授權製造。Dolby 與雙 D 符號為 Dolby Laboratories 之商標。



「DVD Video」為 DVD Format/Logo Licensing Corporation 的商標。其他商標與商品名稱為其各自擁有者所有。

版權



本物品採用具有版權保護的技術，受到某些美國專利及 Rovi Corporation 的其他智慧財產權保護。禁止進行反向工程或拆解。

2013 © Koninklijke Philips Electronics N.V. 規格如有更改，恕不另行通知。商標屬於 Koninklijke Philips Electronics N.V. 或其各自擁有人之財產。Philips 保留隨時變更產品的權利，毋需隨之調整早期庫存。

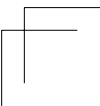
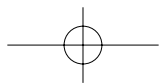
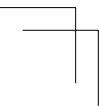
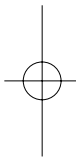
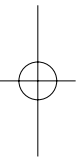
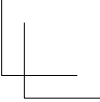
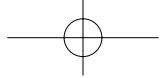
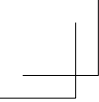

目录

1 安全	70	8 使用蓝牙设备	87
2 您的车载娱乐系统	71	激活蓝牙功能	87
产品简介	71	配对设备	87
可播放的介质	71	播放已连接设备中的音频	89
包装盒内物品	71	打电话	89
主装置概述	72	9 调节声音	90
遥控器概述	73	调整音量级别	90
3 安装车载娱乐系统	74	静音	90
连接导线	74	启用 MAX 音效功能	90
安装到仪表盘	78	启用 DBB 音效	91
4 使用入门	79	启用 FullSound 飞声技术	91
准备遥控器	79	音效	91
开机	79	选择预设音色均衡器	91
使用主菜单	80	其它	91
设置日期和时间	80	10 调整设置	92
调整屏幕亮度	81	访问系统设置菜单	92
切换显示设计	81	调整一般设置	93
5 从硬媒介播放	81	查看系统信息	93
装入光盘	81	调整导航设置	94
连接 USB 存储设备	82	调整蓝牙设置	94
控制播放	82	11 其它	95
浏览录制的文件	83	播放外置音频/视频输入	95
6 收听广播	84	使用方向盘上的按钮	95
切换至收音机模式	84	设置后视镜摄像头	95
设置	84	重置系统	96
调谐至电台	84	更换保险丝	96
将电台存储在内存中	85	升级固件	96
调谐至预设电台	85	12 产品信息	97
使用 RDS 相关功能	85	13 故障种类和处理方法	98
7 使用导航系统	86	常规	98
插入地图数据卡	86	关于蓝牙设备	99
为您的公路之旅导航	86	14 注意	100
		合规性	100
		爱护环境	100
		商标声明	100
		版权	100

1 安全

请在使用本设备之前阅读并理解所有说明。因未遵守说明而造成的损坏不在保修范围内。

- 不按此处说明的操作流程来使用控件或进行调整可能导致危险的激光辐射或其它不安全的操作。
- 根据设计，本设备只能在负极接地 12V 直流电压下工作。
- 为降低交通事故风险，请勿在驾驶时观看视频。
- 为确保安全驾驶，请将音量调节至安全和舒适的级别。
- 使用不适当的保险丝可能会造成损坏或引起火灾。需要更换保险丝时，请咨询专业人员。
- 只能使用随附的安装硬件，以确保安装安全稳固。
- 为避免短路，切勿让本设备、遥控器或遥控器电池与雨或水接触。
- 切勿将设备暴露在漏水或溅水环境下。
- 不要将任何危险源放在本设备上（例如装有液体的物体、点燃的蜡烛）。
- 切勿将物体插入本设备的通风槽或其它开口。
- 切勿将光盘之外的任何物体放入光盘托盘/插槽中。
- 为避免遭受激光辐射，请勿拆卸设备。
- 小心损坏屏幕！切勿使用任何物体推按、摩擦或敲击屏幕。
- 切勿将苯、稀释剂、商用清洁剂或防静电喷雾剂用于光盘。
- 用柔软的湿布清洁本设备。切勿使用酒精、化学品或家用清洁剂等物质清洁本设备。
- 存在吞咽纽扣电池的危險！
 - 产品/遥控器可能包含纽扣式/按钮式电池，容易被吞咽。始终将电池放在儿童接触不到的地方！如不慎吞咽，电池可能导致严重受伤或死亡。摄入后 2 小时内可能发生严重的内部烧伤。
 - 如果您怀疑电池不慎被吞咽或位于体内的任何部位，请立即就医。

- 更换电池时，请务必将所有新旧电池放在儿童接触不到的地方。更换电池后，确保电池仓完全紧闭。
- 如果电池仓无法完全紧闭，请不要继续使用产品。放在儿童接触不到的地方并联系制造商。

2 您的车载娱乐系统

感谢您的惠顾，欢迎光临 Philips！为了您能充分享受 Philips 提供的支持，请在 www.philips.com/welcome 上注册您的产品。

产品简介

使用车载娱乐系统，您可以

- 聆听音乐，
- 观看视频，
- 查看照片，
- 收听 FM（包括 RDS）和 AM/MW 收音机，
- 通过蓝牙打电话，以及
- 为您的公路之旅导航。

可播放的介质

- 光盘
 - DVD、VCD、SVCD、音频 CD、JPEG 图片 CD、MP3-CD、WMA-CD
 - DVD-R、DVD-RW、DVD+R、DVD+RW、CD-R、CD-RW
- USB 存储设备
 - 兼容性：USB 2.0、USB 1.1
 - 类别支持：MSC（海量存储类）
 - 最大容量：32 GB
- 文件
 - 文件系统：FAT16、FAT32
 - 最大文件夹数量：99
 - 最大曲目/文件数量：999
 - 最大目录级数：8
 - 视频格式：MPEG1、MPEG2
 - 图片格式：.jpeg
 - .mp3 文件
 - 采样频率：32 千赫、44.1 千赫、48 千赫
 - 比特率：8-320 kbps 和可变比特率。

- .wma 文件
 - 版本：V4、V7、V8、V9（L1 和 L2）
 - 采样频率：44.1 千赫、48 千赫
 - 比特率：64-192 kbps 和可变比特率。
- ID3 标签 V2.0 或更高版本
- 不支持的文件：
 - AAC、WAV 和 PCM 文件
 - 受 DRM 保护的 WMA 文件（.wav、.m4a、.m4p、.mp4 和 .aac）
 - 无损格式的 WMA 文件

包装盒内物品

检查并识别包装中的物品：

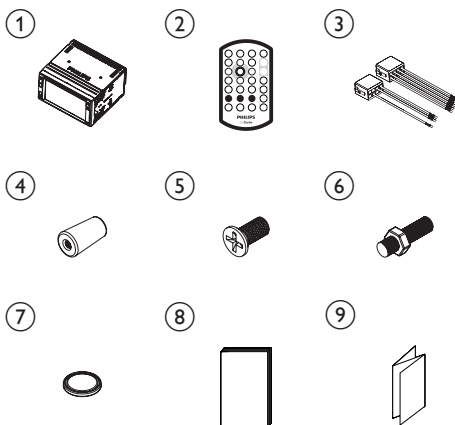

1	主装置	2	遥控器
3	ISO 公口连接器 (2 个)	4	橡胶软垫
5	螺钉 (4 颗) (M5x8 毫米)	6	六角螺钉
7	遥控器电池	8	用户手册
9	快速入门指南		

主装置概述

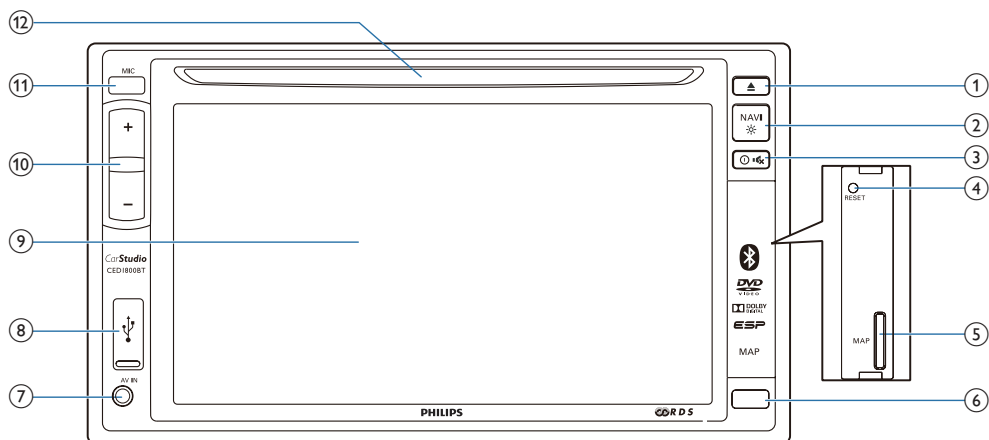

- ① ▲
 - 按下可弹出光盘。
- ② NAVI *
 - 按下可访问导航系统。
 - 按住可调节液晶显示屏的亮度。
- ③ ① ② *
 - 按下可打开装置。
 - 按下可关闭装置。
 - 按下可将扬声器静音或释放恢复声音。
- ④ RESET
 - 按下可重置系统。
- ⑤ MAP
 - 插入存储数字地图数据的 micro SD 卡。
- ⑥ 红外传感器
 - 从遥控接收红外信号的传感器。
- ⑦ AV-IN
 - 通过复合 AV 线缆连接至外部播放器的音频和视频输出插孔。
- ⑧ *
 - 连接至 USB 存储设备。
- ⑨ 液晶显示屏
- ⑩ +/-
 - 按下可增大或减小音量。
- ⑪ MIC
 - 内置麦克风，便于打电话。
- ⑫ 光盘插槽

遥控器概述

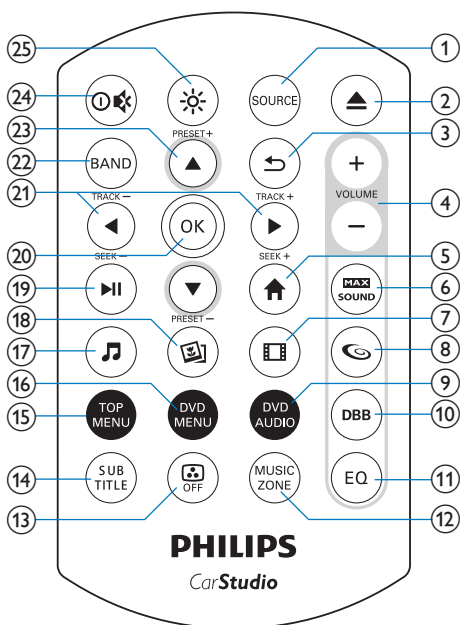

- ① **SOURCE**
 - 反复按可选择来源。
- ② **▲**
 - 按下可弹出光盘。
- ③ **↶**
 - 返回上一级菜单或模式。
- ④ **VOLUME + / -**
 - 按下可增大或减小音量。
- ⑤ **🏠**
 - 访问主菜单。
- ⑥ **MAX SOUND**
 - 启用或禁用 MAX 音效功能。
- ⑦ **📺**
 - 切换至视频播放模式。
- ⑧ **🌀**
 - 启用或禁用 FullSound 飞声技术音效。
- ⑨ **DVD AUDIO**
 - 选择音频语言或声道。
- ⑩ **DBB**
 - 启用或禁用 DBB (动态低音增强) 音效。
- ⑪ **EQ**
 - 选择预设音效均衡器。
- ⑫ **MUSIC ZONE**
 - 选择音乐聆听区。
- ⑬ **📺 OFF**
 - 打开或关闭屏幕。
- ⑭ **SUB TITLE**
 - 选择可用字幕。
- ⑮ **TOP MENU**
 - 访问顶层菜单。
- ⑯ **DVD MENU**
 - 访问 DVD 菜单。
- ⑰ **🎵**
 - 切换至音乐播放模式。
- ⑱ **🖼️**
 - 切换至图片幻灯片放映模式。
- ⑲ **▶||**
 - 开始、暂停或继续播放。
- ⑳ **OK**
 - 确认选项。
- ㉑ **◀/▶/TRACK -/TRACK +**
 - 跳至上一或下一曲目、章节或文件。
 - 对于 DVD, 按住可选择快退或快进搜索的速度。
- ㉒ **BAND**
 - 选择调谐器频段。
- ㉓ **▲/▼/PRESET +/PRESET -**
 - 调谐至上一个或下一个预设电台。
 - 跳至上一个或下一个文件夹。

- ②4 ①✱
- 按下可启动系统。
 - 按住可关闭系统。
 - 按下可将扬声器静音或释放恢复声音。
- ②5 ②☀
- 按下可调节液晶显示屏的亮度。

3 安装车载娱乐系统

始终依照顺序，遵循本章的说明。此说明适用于典型安装。但是，如果您的汽车有不同的需要，请做相应的调整。如果遇到任何关于安装套件的问题，请咨询当地的零售商。

注

- 根据设计，本系统只能在负极接地 12V 直流电压下工作。
- 请务必将本系统安装在汽车仪表盘内。若安装在其他位置，则可能会因为系统在使用过程中背面发热而发生危险。
- 避免短路：连接之前，请确保点火器处于关闭状态。
- 确保连接完所有其他导线后，再连接黄色和红色电源线。
- 确保所有松散导线均已用电气胶带隔离。
- 确保不要将导线挂在螺钉下或可移动的部件（如座椅导轨）中。
- 确保将所有地线连接至同一接地点。
- 只能使用随附的安装硬件，以确保安装安全稳定。
- 使用不适当的保险丝可能会造成损坏或引起火灾。需要更换保险丝时，请咨询专业人员。
- 将其他设备连接至本系统时，应确保汽车电路容量等级高于所有连接设备的总保险丝容量。
- 切勿将扬声器线连接至汽车的金属体或底盘。
- 切勿将扬声器线彼此连接。

连接导线

注

- 确保所有松散导线均已用电气胶带隔离。
- 请咨询专家按如下说明连接导线。
- 连接前，请仔细检查汽车的导线。

1 连接 ISO 公口连接器。

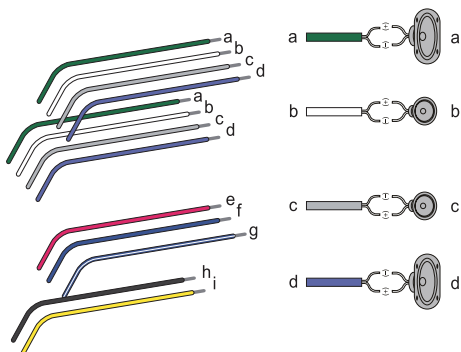

ISO 公口连接器	连接至
a 绿色线, 黑边绿色线	后置左扬声器
b 白色线, 黑边白色线	前左扬声器
c 灰色线, 黑边灰色线	前右扬声器
d 紫色线, 黑边紫色线	后置右扬声器
e 红色线	当处于 ON/ACC 时, 点火钥匙为 +12V 直流
f 蓝色线	马达/电动天线中继控制线
g 白边蓝色线	扩音器中继控制线
h 黑色线	接地
i 黄色线	始终可供电的 +12V 汽车电池

2 如有必要, 可连接其他导线。

注意

- 为避免发生事故, 司机在开车时不能观看视频。根据设计, 该系统不允许行驶时观看视频。必须先停车停在安全的地方并拉好停车制动装置, 才能观看视频。

注

- 如果未拉好停车制动装置, 则会启动视频屏蔽系统。其仪表盘前部视频来源显示屏。
- 如果该系统与汽车的停车制动控制模块未正确连接, 则会屏蔽视频信号, TFT 上会显示以下信息。



后面板上的接口和插孔	外部插孔或接口
1 对于 ISO 公口连接器	如上所示
2 REAR OUT R (红色插孔)	后置右扬声器
3 AV-IN R (红色插孔)	外部播放器的右声道输出插孔
4 AV-IN L (白色插孔)	外部播放器的左声道输出插孔
5 REAR OUT L (白色插孔)	后置左扬声器
6 VIDEO IN (黄色插孔)	外部播放器的视频输出插孔
7 VIDEO OUT 1 (黄色插孔)	外部显示设备的视频输入插孔
8 VIDEO OUT 2 (黄色插孔)	外部显示设备的视频输入插孔
9 RADIO ANTENNA (黑色接口)	收音机天线
10 CAMERA IN (紫色插孔)	外部相机的视频输出插孔
11 SUB-W OUT (蓝色插孔)	低音扬声器
12 REVERSE CAMERA (紫色导线)	后视镜系统 (B+)

后面板上的接口和插孔		外部插孔或接口
13	PARKING BRAKE (粉红色导线)	停车制动装置 (-)
14	OE SWC IR REMOTE IN (棕色导线)	OE SWC 遥控输入
15	OE SWC IR REMOTE IN (黑色导线)	接地
16	OE SWC AD LEARN (白色导线)	OE SWC AD Learn 线路 1
17	OE SWC AD LEARN (白色导线)	OE SWC AD Learn 线路 2
18	OE SWC AD LEARN (黑色导线)	接地
19	External Mic (黑色接口)	外置麦克风接口)
20	GPS AERIAL (黑色接口)	GPS 智能天线



提示

- ISO 连接器的插针排列取决于您的车辆类型。为避免系统损坏，请正确连接。

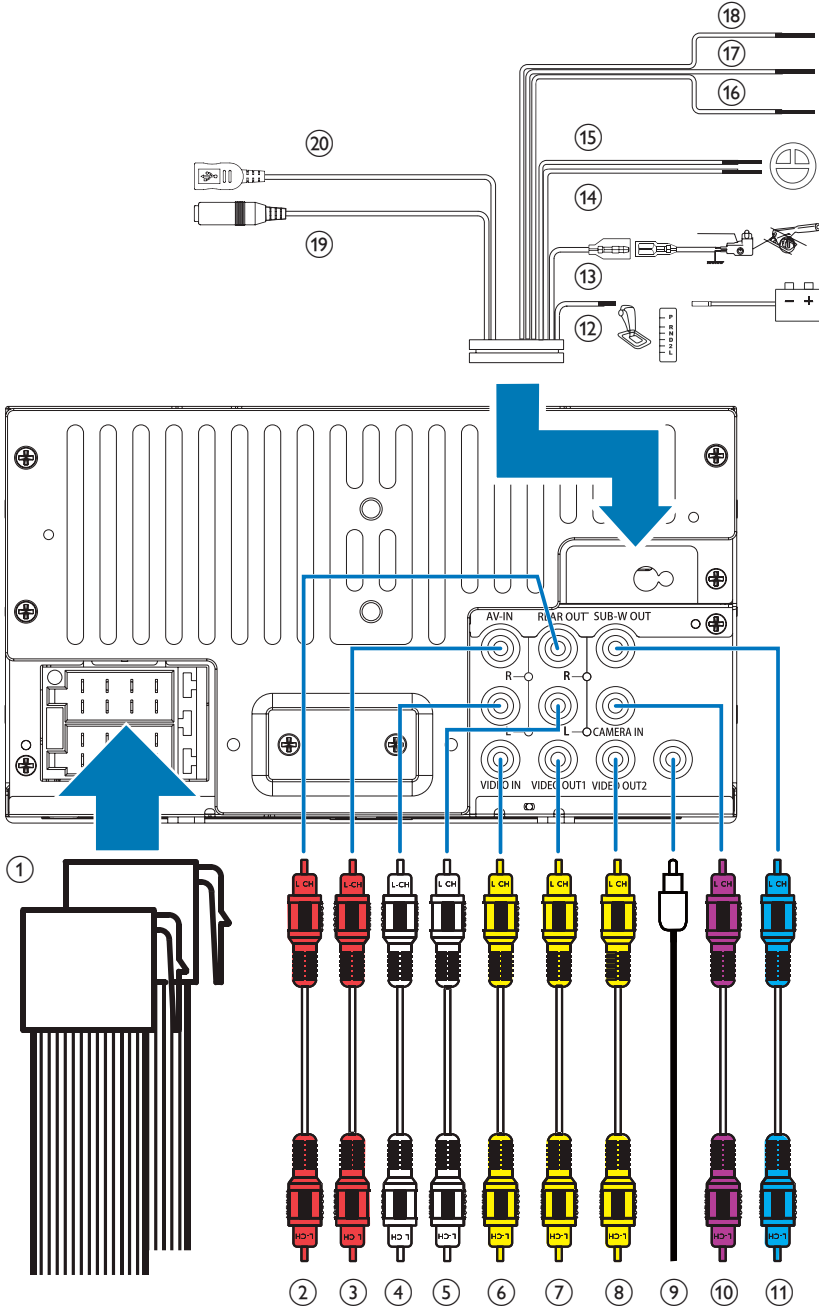

安装到仪表盘

注

- 确保已正确连接导线，然后再将主装置安装至汽车。
- 如果点火钥匙转至 OFF（关）并转回 ON（开）时，预设电台丢失，请将红色导线以交叉方式重新连接至黄色导线。

- 1 如果汽车没有车载驱动器或导航电脑，请断开汽车电池的负极。
 - 如果在汽车配备有车载驱动器或导航电脑的情况下断开汽车电池，那么电脑中存储的数据可能会丢失。
 - 如果未断开汽车电池，为避免短路，应确保裸线不会相互接触。
- 2 确保汽车仪表盘开口在以下尺寸范围之内：

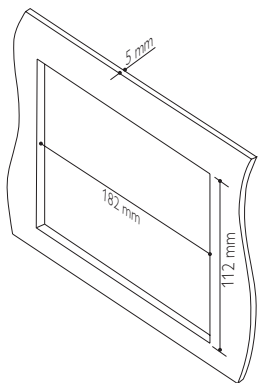

- 因为如果仪表盘开口的倾斜角度超过 20 度，将不能使用本装置，请确保汽车仪表盘开口的水平倾斜角度在 0 到 20 度之间。

- 3 将装置滑入仪表盘，直至听到“咔哒”声。

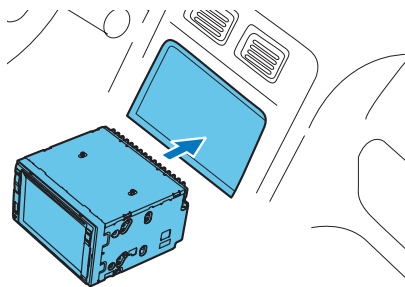

- 4 重新连接汽车电池的负极。

4 使用入门

注意

- 当心车祸！切勿在驾驶期间观看视频或操作本系统。

准备遥控器

首次使用时

拉出保护片。

↳ 遥控器就可以使用了。

更换电池

注意

- 存在爆炸危险！请将电池远离高温环境、阳光直射处或明火环境。切勿将电池丢弃于火中。

注

- 如果电池电量耗尽或遥控器长时间不用，请取下电池。
- 电池含有化学物质，因此应适当地进行处理。
- 高氯酸盐材料 - 可能需要特殊处理。请参阅 www.dtsc.ca.gov/hazardouswaste/perchlorate。

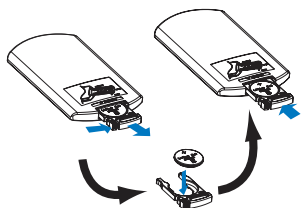

- 1 抽出电池托架。
- 2 按照指示，以正确的极性 (+/-) 插入一节 CR2025 电池。
- 3 插入电池托架。

开机

按 。

- ↳ 启动时会显示 PHILIPS 徽标和进度条。
- 要关闭系统，请按住  持续3秒钟。

首次使用时

成功启动后，会显示以下界面。



- 1 轻击可选择屏幕显示语言。
↳ 此时将显示以下界面。



- 2 轻击可选择与您所在位置相匹配的收音区域。
↳ 此时将显示以下界面。



- 3 轻击 [Finish] 以完成初始设置。
↳ 设备会自动切换至收音机模式。

使用主菜单

注



- 轻触图标后，如果显示 ，表示选中的媒体或功能当前不可用。

访问主菜单

轻击  访问主菜单。

↳ 将显示时钟、日期和常用图标栏。



- 要访问显示所有功能图标的完整菜单，请轻击 。
- 要返回主菜单，请轻击 。





-  [Radio]: 将来源切换至 FM/AM 收音机。
-  [Disc]: 将来源切换至光盘。
-  [USB]: 将来源切换至 USB 存储设备。
-  [Navigation]: 访问导航系统。
-  [Bluetooth]: 使用蓝牙功能。
-  [AV-In 1]/[AV-In 2]: 将来源切换至从外部视频播放器传输的音频和视频输入。
-  [SWC]: 访问界面以将功能指定到方向盘上的按钮。
-  [Settings]: 访问系统菜单。

定制主菜单



- 轻击并按住图标，直至其可以移动。
- 将其拖放至目标位置，然后释放手指。
 - 如果将图标从常用图标栏移至下部区域，显示图标名称时可释放手指。
 - 如果将图标从下部区域移至常用图标栏，图标名称消失时可释放手指。
- 轻击  返回主菜单。
 - 常用图标栏已刷新。

设置日期和时间

- 轻击  >  可访问显示所有功能图标的完整菜单。
- 轻击  [Settings]。
 - ↳ 将显示 [General] 菜单。



- 轻击 [Clock mode] 选择时间格式。
 - [24hr]: 24 小时时间格式
 - [12hr]: 12 小时时间格式
- 轻击 [Date] 显示设置日期的界面。



- 5 轻击 ▲▼ 设置年、月和日期。
- 6 轻击 [Time] 显示设置时间的界面。



- 7 轻击 ▲▼ 设置小时和分钟。
- 8 轻击 ↶ 返回主菜单。

调整屏幕亮度

按住前面板上的 NAV * 选择屏幕的亮度级别。

- [LEVEL 1]、[LEVEL 2] 或 [LEVEL 3]

切换显示设计

选择预设的显示设计。

- 1 在任一模式下，轻击 ≡，然后轻击 [Display Design]。
↳ 将会显示 [Display Design] 界面。



- 2 轻击设置可显示选项。
 - [Wallpaper]：选择墙纸。
 - [Skin]：选择屏幕显示图标背景色。
- 3 轻击选项进行选择。
- 4 轻击 ↶ 可返回上一种模式。

5 从硬媒介播放

您可以使用本系统聆听、观看和查看存储在光盘或 USB 存储设备上的音乐、视频和照片。

注

- 使用之前，请先检查媒体是否兼容。

装入光盘

注意

- 切勿将 12 厘米直径光盘以外的任何物体插入光盘插槽。

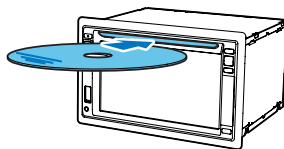

- 1 将光盘插入光盘插槽，令印刷面朝上。
↳ 播放将自动开始。
 - 如果未自动开始播放，轻击屏幕以显示 ▶ 图标，然后轻击 ▶ 开始播放。
- 2 要弹出光盘，请按 ▲。
↳ 光盘弹出后，系统会切换至上一个来源或收音机模式。

区域码

本系统可播放标有以下区域码的 DVD 光盘。

DVD 区域码 国家和地区



亚太地区、台湾、
韩国

连接 USB 存储设备

注

- 确保 USB 存储设备中包含兼容文件。
- 不支持 NTFS（新技术文件系统）文件系统。

- 1 将 USB 插孔盖向上推，将其打开。
- 2 将 USB 存储设备连接至 USB 插孔。
↳ 播放将自动开始。

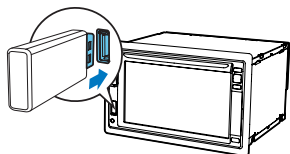

- 要移除 USB 存储设备，请先将系统切换至其他来源。

控制播放

视频



- ：返回主菜单。
- ：放大或缩小图像。
- ：选择可用声道或音频语言。
- ：选择可用字幕。

- ：对于 DVD，返回光盘菜单或根菜单。
- 对于录制的文件，返回文件或文件夹列表（请参见第 83 页的“浏览录制的文件”）。
- **PBC**：仅用于 VCD/SVCD，启用或禁用 PBC（播放控制）功能。
- **⏮/⏭**：跳至上一或下一标题、章节、曲目或文件。
 - 要在曲目中快速向前或向后搜索，请轻击进度栏。
- **⏸/▶**：开始播放、暂停或继续播放。
- ：显示第二个页面上的控制图标。



- ：选择重复播放模式。
 - DVD：[Repeat chapter]（重复播放当前章节）、[Repeat title]（重复播放当前标题）、[Repeat all]（重复播放所有章节和标题）或 [Repeat off]（取消重复播放）。
 - VCD/SVCD：[Repeat one]（重复播放当前曲目）或 [Repeat all]（重复播放所有曲目）。
 - 录制的文件：[Repeat one]（重复播放当前视频文件）、[Repeat folder]（重复播放当前文件夹中的所有视频文件）或 [Repeat all]（重复播放所有视频文件）。
- **[16:9]/[4:3]**：选择宽高比。
- ：轻击可显示亮度条，然后轻击该条可调整屏幕亮度。
- ：轻击可显示对比度条，然后轻击该条可调整图像对比度。
- ：轻击可显示饱和度条，然后轻击该条可调整图像饱和度。
- ：显示第一个页面上的控制图标。

音频



- : 返回主菜单。
- :
 - 按一次可访问曲目列表。
 - 按两次可访问文件夹列表。
 - 反复按可返回播放界面。
- : 仅用于录制的文件，跳至下一个音频文件夹。
- : 返回曲目或文件夹列表 (请参见第 83 页的 '浏览录制的文件')。
- : 跳至上一首或下一首曲目。
 - 要在曲目中快速向前或向后搜索，请轻击进度栏。
- : 开始播放、暂停或继续播放。
- : 选择重复播放模式。
 - : 重复当前曲目。
 - : 对于录制的文件，重复播放当前文件夹中的所有曲目。
 - (突出显示): 重复播放所有曲目。
- : 选择随机播放 (突出显示) 或按顺序播放 (灰色)。

照片



- : 返回主菜单。
- : 放大或缩小图片。
- : 将图片顺时针或逆时针旋转 90 度。
- / : 返回文件或文件夹列表 (请参见第 83 页的 '浏览录制的文件')。
- : 选择上一张或下一张图片。

- : 暂停或继续幻灯片放映。
- : 显示第二个页面上的控制图标。



- [16:9]/[4:3]: 选择宽高比。
- : 轻击可显示亮度条，然后轻击该条可调整屏幕亮度。
- : 轻击可显示对比度条，然后轻击该条可调整图像对比度。
- : 轻击可显示饱和度条，然后轻击该条可调整图像饱和度。
- : 显示第一个页面上的控制图标。

浏览录制的文件

播放录制的文件时，您可以访问文件列表并从列表中选择文件。

1 轻击 可访问文件或文件夹列表。



2 轻击图标可选择文件类别。

- : 显示音频曲目或文件夹列表。
- : 显示图片文件或文件夹列表。
- : 显示视频文件或文件夹列表。

3 轻击文件名称可开始播放。

6 收听广播

切换至收音机模式

首次启动后，系统会自动切换至收音机模式。

要在稍后将来源切换至收音机，请轻击主菜单上的  [收音机]。

↳ 将显示收音机界面。



设置

搜索电台之前，请先进行设置。

轻击  可显示设置菜单。



选择收音机范围

1 轻击 [Radio Range]。

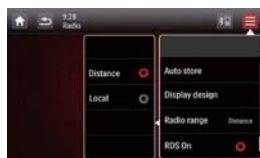

2 轻击 [Distance] 或 [Local] 可选择调谐器灵敏度。

- [Distance]：可调谐到强弱信号电台。
- [Local]：只能调谐到信号较强的电台。

启用 RDS 功能

 注

- RDS 功能默认开启。
- 只有 RDS 功能启用后才会显示 [PTY list]。

轻击 [RDS Off] 可启用 RDS 功能。

↳ 将显示 [PTY list] 选项。

- 要禁用 RDS 功能，请轻击 [RDS On]。

调谐至电台



1 轻击 FM 或 AM 可选择波段。

- FM 波段：FM1、FM2、FM3
- AM 波段：AM1、AM2

2 反复轻击 < 或 >，直至显示目标电台的频率。

- 要自动调谐至电台，请轻击并按住 < 或 >，直至频率数字开始改变。

 提示

- 您也可以反复按遥控器上的 BAND 选择波段。

将电台存储在内存中

您最多可以在每个频段中存储 6 个电台。

手动存储电台

- 1 选择频段。
- 2 调至目标电台。
- 3 轻击并按住任一频道（1 至 6）持续 2 秒以上。
↳ 电台将存储在所选的频道下。

自动存储电台

您可以使用浏览搜索来搜索电台，此功能可就每个搜索到的电台播送 10 秒钟的预览。

- 1 选择频段。
- 2 轻击 \equiv 。
- 3 轻击 [Auto Store]。
↳ 将开始自动搜索。所选频段中信号最强的 6 个电台将自动保存在预设频道中。

调谐至预设电台

- 1 选择频段。
- 2 轻击任一预设频道（1 至 6）可选择预设电台。



使用 RDS 相关功能

\equiv 注

- 只有 RDS 功能启用后，才可以使用 RDS 相关功能。

搜索特定类型的 RDS 节目



- 1 轻击 \equiv > [PTY list] 可显示节目类型列表。
- 2 轻击节目类型名称可开始搜索。
↳ 找到播送选定类型节目的 RDS 电台后，会自动开始广播。
 - 要存储 RDS 电台，请轻击并按住任一预设频道。
 - 要搜索其他 RDS 电台，请重复步骤 1 和 2。

RDS 节目类型

条目	节目类型	描述
1	NEWS	新闻服务
2	时事	政治和时事
3	INFO	特殊资讯节目
4	运动	运动
5	教育	教育和高等培训
6	戏剧	广播剧和文学
7	文化	文化、宗教和社会
8	科学	科学
9	综艺	娱乐节目
10	流行音乐	流行音乐
11	摇滚音乐	摇滚音乐
12	轻音乐	轻音乐
13	古典轻音乐	古典轻音乐
14	古典	古典音乐

15	其他音乐	特殊音乐节目
16	天气	天气
17	金融	金融
18	儿童	儿童节目
19	社会	社会时事
20	宗教	宗教
21	手机输入	手机输入
22	旅行	旅行
23	休闲	休闲
24	爵士	爵士乐
25	乡村	乡村音乐
26	民族音乐	民族音乐
27	老年人音乐	老年人音乐
28	民谣	民谣
29	档案	纪录片
30	测试	闹钟测试
31	闹钟	闹钟

使用备用频率

如果 RDS 电台的信号较差，请启用 AF（备用频率）功能。系统会搜索播送同一节目的信号较强的电台。

轻击 AF 可启用或禁用 AF 功能。

- AF（突出显示）：该功能已启用。
- AF（灰色）：该功能已禁用。

7 使用导航系统

插入地图数据卡

注

- 包装中不包括地图数据卡。
- 使用地图数据卡前，请更新地图数据（如有必要）。

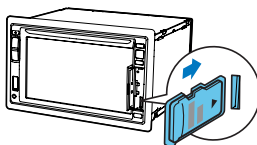

- 1 向上翻开保护盖。
- 2 将地图数据卡插入 MAP 插槽中，直至您听到“咔哒”一声。
- 3 关闭保护盖。

为您的公路之旅导航

注



- 交通事故风险！切勿在行驶时操作导航系统。行驶前请先完成目的地和其他导航规格设置。

- 1 按 NAVI。
 - 您也可以轻击主菜单上的  访问导航系统。
 - ↳ 几秒钟后，将显示导航界面。
- 2 按照导航地图的用户手册设置导航规格。

8 使用蓝牙设备

使用此系统，您可以聆听播放器中的音频，并通过蓝牙打电话。

激活蓝牙功能

- 在主菜单上，轻击 。
- 在任何其他模式下，轻击屏幕顶部的 。

配对设备

注

- 飞利浦不保证可与所有蓝牙设备兼容。
- 将设备与该系统配对前，请阅读此用户手册了解蓝牙兼容性。
- 确保您的设备已启用蓝牙功能，并将其设置为对所有其他蓝牙设备可见。
- 本系统与蓝牙设备之间的操作范围约为 8 米（24 英尺）。
- 本系统与蓝牙设备之间的任何障碍物都会使操作范围缩小。
- 请远离任何其他可能造成干扰的电子设备。

配对第一个设备

- 1 激活本系统上的蓝牙功能。
↳ 此时将显示以下界面。



- 2 轻击本系统上的  搜索其他蓝牙设备。



- 3 在设备列表中，轻击您的蓝牙设备名称，然后轻击名称后面的 。



↳ 配对开始，然后您的设备上将显示来自 CED1800 的配对请求。

- 4 在您的设备上，接受来自 CED1800 的配对请求，输入默认密码“0000”，然后确认密码输入。

↳ [Paired OK!] 将闪烁，然后本系统上显示 [Connecting]。

- 5 在您的设备上，启用或允许与 CED1800 连接。
 - 如果已连接播放器，则本系统上会显示音乐播放界面。



- ♪：轻击可返回音乐播放界面。
- ⏏：轻击可显示配对的手机列表。
- ♥：轻击可显示配对的手机列表。
- 如果已连接手机，则本系统上会显示键盘。



- ♪：轻击可显示配对的播放器列表。
- ☰：轻击可显示打电话的屏幕键盘。
- ♥：轻击可显示收藏联系人列表。

配对更多设备

- 1 激活本系统上的蓝牙功能。
↳ 将显示以下界面之一。



- 2 轻击右上角的 ☰。



- 3 轻击 [New pairing] 开始搜索蓝牙设备。
- 4 重复以上部分“配对第一个设备 (请参见第 87 页的‘配对第一个设备’)”中指示的步骤 3 到 5 以完成连接。

注

- 您可以同时连接音乐播放器和手机。







管理配对的设备

- 1 激活蓝牙功能。
- 2 轻击 ♪ 或 ☰。
 - 要管理配对的播放器，请轻击 ♪。
 - 要管理配对的手机，请轻击 ☰。
- 3 轻击右上角的 ☰。



- 4 轻击 [Paired Device]。
↳ 将显示配对的设备列表。



- 5 轻击您要重新连接、断开连接或删除的已配对设备的名称。
 - ：轻击可重新连接设备。
 - ：轻击可断开设备连接。
 - ：轻击可从配对的设备列表中删除设备。
- 6 轻击 、 或 。

提示



- 如果您在连接中断后手动重新连接设备，请禁用自动连接功能 (请参见第 94 页的‘调整蓝牙设置’)。

播放已连接设备中的音频

如果连接的蓝牙设备支持高级音频传输规格 (A2DP)，则您可以通过系统聆听设备上存储的曲目。如果设备还支持音频视频遥控规格 (AVRCP)，则您可以在系统上或使用遥控器控制播放。

- 1 在连接的设备上播放曲目。
- 2 在本系统上，轻击  显示音乐播放界面。



- 3 轻击界面上的图标以控制播放。
 - ：暂停或继续播放。
 - ：选择上一个或下一个曲目。

注

- 如果连接的设备不支持 AVRCP 规格，则可在连接的设备上控制播放。

打电话

注

- 确保系统和您手机之间的蓝牙连接处于活动状态。

找到外置麦克风

您可以连接外置麦克风，以获得更佳通信质量。

注

- 本系统的包装中不包括外置麦克风。

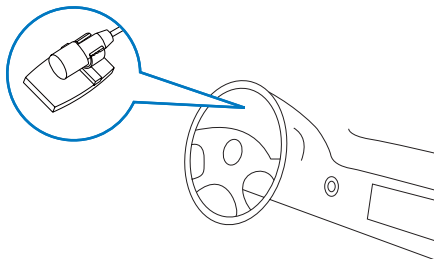

- 1 确保已将麦克风连接至本系统 (请参见第 74 页的 '连接导线')。
- 2 将麦克风放在适当位置，例如将其贴至仪表板上，或将其夹在遮阳板上。









简体中文

拨号



您可以使用系统拨打电话。

- 1 轻击屏幕顶部的 。
 - ↳ 将显示小键盘窗口。
 - 如果未显示键盘，请轻击 。



- 2 轻击号码图标以输入电话号码。
 - 要清除最后一位数，请轻击 。
 - 要清除所有数字，请轻击 。
 - 要返回上一个屏幕，请轻击 。
- 3 轻击  拨出电话。
 - 要结束通话，请轻击 。
 - 要在通话期间输入号码，请轻击  以先显示键盘。

重拨上一个呼叫号码

- 1 轻击 。
↳ 将显示上一个呼叫号码。
- 2 再次轻击  拨出电话。



接听电话

注

- 默认情况下，自动接听所有来电。您可以禁用自动接听功能（请参见第 94 页的“调整蓝牙设置”）。

- 1 如有来电，屏幕上将显示 [来电...]。



- 2 轻击  接听电话。
 - 要拒绝或结束通话，请轻击 。

将通话转接至手机

默认情况下，声音在通话期间从扬声器发出。



- 1 轻击  将通话转接至手机。
↳ 扬声器被静音时，声音只能从手机发出。
- 2 拿起您的手机开始通话。

9 调节声音

收听收音机、享受音乐或观看视频时，请按照以下说明调节声音设置。

调整音量级别

反复按前面板上的 +/-。

- +：增大音量。
- -：减小音量。

静音

按前面板上的 。

- 要取消扬声器的静音状态，请再次按 。

启用 MAX 音效功能



轻击播放界面上的 **MAX**。

- **MAX**（突出显示）：MAX 音效功能已启用。
- **MAX**（灰色）：MAX 音效功能已禁用。

启用 DBB 音效

启用 DBB（动态低音增强）后，会以电子方式增强低音效

轻击播放界面上的 。

- （突出显示）：DBB 音效已启用。
- （灰色）：DBB 音效已禁用。

启用 FullSound 飞声技术音效

注



- 收听收音机时无法使用此功能。

飞利浦 FullSound 飞声技术能够还原因压缩而丢失的声音细节。其丰富了音乐信号，让您能够听到丰富饱满的声音；其将音乐天才的每一丝情感和每个声音细节都表达得恰如其分。

飞利浦 FullSound 飞声技术可以：

- 享受 MP3 曲目带来的 CD 音质、
- 实现更饱满、更深沉、更震撼的低音、
- 还原压缩音频所缺失的空旷感并
- 提高声音精确性，使细节更丰富。

轻击播放界面上的 。

-  (突出显示)：FullSound 飞声技术音效已启用。
-  (灰色)：FullSound 飞声技术音效已禁用。



- [LPF]：低通滤波器范围（60 赫兹、80 赫兹、100 赫兹或160 赫兹）
- [MPF]：中通滤波器范围（0.5 赫兹、1.0 赫兹、1.5 赫兹或 2.5 赫兹）
- [HPF]：高通滤波器范围（10.0 赫兹、12.5 赫兹、15.0 赫兹或 17.5 赫兹）
- ：轻击并按住可恢复设置。

4 轻击  退出。

其它

轻击播放界面上的 。
↳ 将显示设置界面。



- ：轻击可显示 [Music zone] 界面，选择聆听区。
- ：轻击可显示 [Fader/Balance] 界面，调整渐弱和平衡。
- ：轻击可显示 [SubWoofer] 界面，设置低音扬声器。

选择预设音色均衡器

1 轻击播放界面上的 。
↳ 将显示当前均衡设置。



2 轻击 < 或 > 可选择预设音色均衡器。

- [Custom]、[Techno]
- [Rock]、[Classic]、[Jazz]
- [Optimal]、[Flat] 或 [Pop]
- ↳ 选定的音色均衡器将突出显示。

3 轻击圆环或进度条可调节设置。

- [Bass]：低音范围（-14 至 +14）
- [Middle]：中音范围（-14 至 +14）
- [Treble]：高音范围（-14 至 +14）

调整渐弱和平衡



- 轻击 + 或 - 可调整淡出或平衡值。
- [Fader]：渐弱范围（+16 至 -16）。
 - [Balance]：平衡范围（-16 至 +16）。

设置低音扬声器



- [On]/[Off]：轻击可打开或关闭低音扬声器。
- + / -：轻击可设置低音扬声器的音量（0 分贝至 14 分贝）。
- [80 Hz]/[120 Hz]/[160 Hz]：轻击可选择低音扬声器的低通滤波器范围。

选择聆听区

飞利浦创新的分区 (Zone) 技术可让驾驶者或乘客通过最佳的扬声器均衡享受美妙音乐，并且以演唱者演绎音乐的方式体验逼真的空间效果。您可以将音乐聆听区从驾驶者切换至乘客，在车内营造最佳的扬声器音效设置。



轻击灰色点可切换聆听区。

↳ 突出显示的区域表示当前聆听区。



10 调整设置

访问系统设置菜单

1 轻击 > 显示所有功能图标。



2 轻击 [Settings]。
↳ 将显示 [General] 菜单。



- 3 轻击左侧的图标。
- ：访问 [General] 菜单可调整一般设置。
 - ：访问 [Info] 菜单可查看系统信息。
 - ：访问 [Navigation] 菜单可调整导航设置。
 - ：访问 [Bluetooth] 菜单可调整蓝牙设置。
- 4 用手指向上或向下滑动以查看更多设置。
- 5 轻击选项以查看详情或更改设置。
- 要退出菜单，请轻击 。

调整一般设置



设置	选项	描述
[Radio Region]		选择与您所在的位置相匹配的收音区域。
[Beep]	[On]	打开蜂鸣声。每当按下按钮或轻击图标时，装置会发出蜂鸣声。
	[Off]	关闭蜂鸣声。
[Language]		选择 OSD（屏幕显示）语言。
[Calibration]		按照屏幕上的说明校准触摸屏。
[Clock mode]	[12Hr]/ [24Hr]	选择时间格式。
[Date]		设置日期。
[Time]		设置时间。
[Parking]	[On]/ [Off]	启用或禁用视频屏蔽系统。
[Demo] (关闭后自动启用)	[On]/ [Off]	关闭系统后启用即可演示功能。

查看系统信息



设置	选项
[ARM version]	查看固件版本。
[Servo version]	
[MCU version]	
[Bluetooth version]	查看蓝牙的版本。
[DVD regions]	查看系统支持的 DVD 区域码。
[Restore factory defaults]	轻击可显示恢复系统的对话框。 <ul style="list-style-type: none"> 轻击 [Yes] 将系统恢复至出厂默认状态。 轻击 [No] 返回上一级菜单。

调整导航设置



- [Navigation Program Path]：轻击 [Enter] 进入“导航程序路径”模式。
- [Navigation Voice]：轻击 [Enter] 显示 [Navigation Voice] 界面。



- [All]/[Front left]/[Front right]：选择导航语音的区域。
- [Off]：将导航语音静音。
- [Voice Level]：轻击 +/- 调节导航语音的音量。

调整蓝牙设置



蓝牙设置	选项	描述
[New Pairing]		搜索新的设备。
[Auto Connect]	[On]	配对的设备在有效范围内时，系统将自动重新连接设备。
	[Off]	手动重新连接。
[Auto Answer]	[On]	当配对的手机收到来电时，将自动接听电话。
	[Off]	手动接听电话。
[Pin Code]		设置用于配对车载娱乐系统与其他蓝牙设备的密码。默认密码为 0000。
[External microphone]	[On]	打开外置麦克风。
	[Off]	使用集成式麦克风。

11 其它

播放外置音频/视频输入

您可以将外置音频/视频播放器连接至本系统。

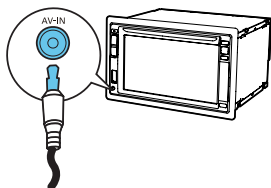

- 1 将复合 AV 线缆连接至
 - 前面板上的 AV-IN 插孔和
 - 外置播放器的音频和视频输出插孔。
- 2 轻击 > 可访问显示所有功能图标的完整菜单。
- 3 轻击 [AV-IN1] 可显示播放界面。
- 4 操作外置播放器开始播放（参阅外置设备的用户手册）。

提示

- 如果通过后面板上的 VIDEO IN、AV-IN L 和 AV-IN R 插孔将本系统连接至外置播放器，则轻击 [AV-IN2] 可切换 [AV-IN1] 之外的来源。

使用方向盘上的按钮

您可以将功能指定至方向盘上的按钮，然后用按钮控制系统。

- 1 轻击 > 可访问显示所有功能图标的完整菜单。
- 2 轻击 。
 - ↳ 将显示 [Steering Wheel Remote Control Learning] 界面。



- 3 轻击要将该功能指定至方向盘上的按钮的图标（例如 ）。



- 要取消指定，请轻击 [Cancel]。
- 4 按住方向盘上的按钮持续一秒钟。
 - ↳ 此时将显示以下界面。



- 5 重复步骤 3 和 4 可将更多功能指定至方向盘上的按钮。
 - 要清除指定，请轻击 [Clear All]。

设置后视倒车摄像头

如果您已连接后视倒车摄像头, 便可从汽车音响系统的屏幕看见摄像头拍摄的影像。

- 扳动倒档, 即会显示后方摄像机的影像。



重置系统

如果系统挂起, 可进行重置。

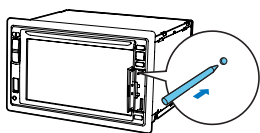

- 1 向上翻开保护盖。
- 2 使用圆珠笔或牙签的尖端按 RESET。

更换保险丝

如果不能通电, 请检查保险丝, 如果已熔断, 请更换保险丝。

- 1 从仪表盘中卸下主装置。
- 2 请检查电路连接。
- 3 从后面板中取出熔断的保险丝。

- 4 插入同一规格 (15 A) 的新保险丝。

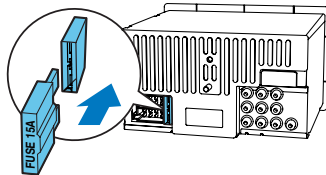

* 提示

- 如果更换后保险丝立即熔断, 则可能存在内部故障。在这种情况下, 请咨询飞利浦零售商。

升级固件

≡ 注

- 升级过程中切勿中断电源。
- 固件升级成功后, 所有设置会恢复至出厂默认状态。

注册您的产品

- 1 访问 www.philips.com/welcome。
- 2 单击“注册我的产品”链接（此连接名称的准确表达因不同语言可能有所不同）。
- 3 使用您的帐户在所提示网页登录。
 - 如果您没有 Club Philips 帐户, 请先在此网页创建一个帐户。
- 4 以“CED1800BT/98”作为关键词搜索您的产品。
- 5 单击搜索结果链接以访问用于注册产品的网页。
- 6 填写有关本产品的必要信息以完成注册。
 - ↳ 注册后, 您可以在该网页或通过注册为 Club Philips 帐户的邮箱获取有关软件升级的信息和产品支持。

执行升级

- 1 检查该系统的当前固件版本 (请参见第 94 页的 '查看系统信息')。
- 2 访问 www.philips.com/support。
- 3 使用 Club Philips 帐户登录。
↳ 此时将显示有关注册产品的支持信息。
- 4 单击“固件升级自述文件”链接 (此链接名称的准确表达可能会因语言不同而有所不同)。
- 5 阅读并理解固件升级说明。
- 6 按照说明下载升级包并完成升级。
 - 如果升级失败, 请重新启动系统, 然后再次执行升级。

12 产品信息

注

- 产品信息如有更改, 恕不另行通知。

常规

电源	12 伏直流 (11 伏 - 16 伏), 负极接地
保险丝	15 A
适用扬声器阻抗	4 - 8 Ω
最大功率输出	50 瓦 \times 4 通道
连续功率输出	20 瓦 \times 4 通道 (4 Ω 10% T.H.D.)
放大前输出电压	2.5 伏 (CD 播放模式; 1 千赫, 0 分贝, 10 k Ω 负载)
低音扬声器输出电压	2.5 伏 (CD 播放模式, 61 赫兹, 0 分贝, 10 k Ω 负载)
Aux 输入级别	\geq 800 毫伏
尺寸 (宽 \times 高 \times 厚)	178 \times 101.5 \times 160 毫米
重量 (主装置)	3.1 千克

简体中文

光盘播放机

系统	DVD / CD 音频 / MP3 系统
光盘直径	12 厘米
频率响应	20 赫兹 - 20 千赫
信噪比	$>$ 75 dB
总谐波失真	小于 0.3%
声道分离	$>$ 55 dB
视频信号格式	NTSC/PAL
视频输出	1 +/- 0.2 伏 p-p

收音机

频率范围 - FM	87.5 - 108.0 兆赫 (每步长 50 千赫)
频率范围 - AM(MW)	522 - 1620 千赫 (每步长 9 千赫)
可用灵敏度 - FM	2 μ V
可用灵敏度 - AM (MW)	25 μ V

液晶屏

屏幕尺寸	6.2 英寸
显示屏分辨率	800 x 480 点
对比度	500
亮度	450 cd/m ²

蓝牙

通信系统	蓝牙标准版本 2.0
输出	蓝牙标准功率 2 级
最大通信范围	大约视线 8 米
频段	2.4 GHz 频段 (2.4000 GHz - 2.4835 GHz)
兼容蓝牙规格	免提规格 (HFP) 听筒规格 (HSP) 高级音频传送规格 (A2DP) 音频视频遥控规格 (AVRCP)
支持的编解码器	
接收	SBC (子带编解码器)
传输	SBC (子带编解码器)

13 故障种类和处理方法

警告

- 切勿拆下本产品的外壳。

为保证保修的有效性，切勿尝试自行维修本产品。

如果在使用产品时遇到问题，请在申请服务之前检查以下事项。如果仍然无法解决问题，请访问飞利浦网页 (www.philips.com/support)。联系飞利浦时，请确保将产品放在身边并准备好型号和序列号。

常规

不能通电

- 汽车引擎未启动。启动汽车引擎。
- 连接不正确。
- 保险丝已熔断。更换保险丝。

没有声音

- 音量太低。调节音量。
- 扬声器连接不正确。

对遥控器没有反应

- 确保遥控器与本装置之间没有障碍物。
- 将遥控器靠近装置，并指向红外传感器。
- 该功能不适用于当前媒体。
- 更换遥控器电池。

无法播放光盘。

- 光盘面装反了。确保印刷面朝上。
- 光盘很脏。用干净的无绒软布清洁光盘。从中心向外侧擦拭光盘。
- 光盘有缺陷。尝试另一张光盘。
- 光盘不兼容。尝试另一张光盘。
- 可刻录光盘未结定。
- DVD 光盘的区域码不受支持。使用具有正确区域码的光盘。

无图像

- 停车制动导线连接不正确。检查导线。

图像闪烁或失真。

- 视频连接不正确。检查连接。

广播中有噪音。

- 信号太弱。选择信号较强的其他电台。
- 检查汽车天线的连接。

预设电台丢失。

- 电池电缆未正确连接。将电池电缆连接至始终供电的终端。

保险丝已熔断。

- 保险丝型号不正确。用 15 A 保险丝将其替换。
- 扬声器线或电源线已接地。检查连接。

- 作为一项节能功能，某些移动电话的蓝牙连接可能会被禁用。这并不表示系统有任何故障。

关于蓝牙设备

尽管蓝牙连接成功，仍不能在系统上播放音乐。

- 设备不能与系统一起用于播放音乐。

连接支持蓝牙的设备后，音质变差。

- 蓝牙接收质量较差。将设备移近本系统，或移除设备和系统之间的任何障碍物。

无法连接本系统。

- 设备不支持系统所需的规格。
- 未启用设备的蓝牙功能。有关如何启用蓝牙功能，请参阅设备的用户手册。
- 系统未处于配对模式。
- 系统已连接另一台支持蓝牙的设备。断开该设备或所有其它已连接的设备，然后重试。

已配对移动电话的蓝牙连接一直不稳定。

- 蓝牙接收质量较差。将移动电话移近系统，或移除手机和系统之间的任何障碍物。
- 当您拨打电话或结束通话时，某些移动电话的蓝牙连接可能会不稳定。这并不表示系统有任何故障。

14 注意

如果用户未经 Philips 优质生活部门的明确许可而擅自对此设备进行更改或修改，则可能导致其无权操作此设备。

合规性

本装置包括此标签：



爱护环境



本产品采用可回收利用的高性能材料和组件制造而成。

切勿将本产品与其它生活垃圾一起处理。请自行了解当地关于分类收集电子、电气产品及电池的规定。正确弃置这些产品有助于避免对环境和人体健康造成潜在的负面影响。

本产品所含的电池不能与一般的生活垃圾一同弃置。

请自行了解当地关于分类收集电池的规定。正确弃置电池有助于避免对环境和人类健康造成潜在的负面影响。

关于您所在地区回收中心的更多信息，请访问 www.recycle.philips.com。

环境信息

已省去所有不必要的包装。我们努力使包装易于分为三种材料：纸板（盒）、泡沫塑料（缓冲物）和聚乙烯（袋、保护性泡沫片）。

您的系统包含可回收利用的材料（如果由专业公司拆卸）。请遵守当地有关包装材料、废电池和旧设备的处理的规定。

商标声明

蓝牙® 词汇和标识均为 Bluetooth SIG, Inc. 所有，Philips 对这些词汇和标识的任何使用均属合法。



Windows Media 和 Windows 徽标是 Microsoft Corporation 在美国和/或其它国家/地区的商标或注册商标。



在杜比实验室许可下制造。“Dolby”和双 D 符号是杜比实验室的商标。



“DVD Video”是 DVD Format/Logo Licensing Corporation 的商标。其它商标和商品名称均属于其各自的所有者。

版权



本商品采用版权保护技术，受美国专利和 Rovi Corporation 的其它知识产权保护。禁止反向工程或反汇编。

2013 © Koninklijke Philips Electronics N.V. 规格如有更改，恕不另行通知。所有商标均是 Koninklijke Philips Electronics N.V. 或其各自所有者的财产。飞利浦保留随时更改产品的权利，而且没有义务对较早提供的产品进行相应的调整。

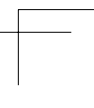
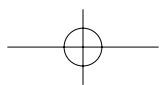
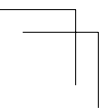
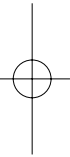
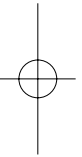
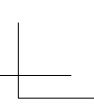
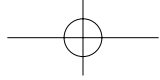
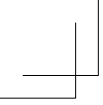



Specifications are subject to change without notice
© 2013 Koninklijke Philips Electronics N.V.
All rights reserved.

CED1800BT_98_UM_V1.1

