



**Owner's manual & Installation manual**  
**Mode d'emploi et manuel d'installation**  
**Manual de instrucciones y de instalación**

**FZ207/FZ207AU**

**USB/SD/MP3/WMA RECEIVER**  
**LECTEUR USB/SD/MP3/WMA**  
**RECEPTOR USB/SD/MP3/WMA**

## **CLARION PRODUCT REGISTRATION INFORMATION**

For Canada only  
[www.clarion.com](http://www.clarion.com)

Dear Customer:

Congratulations on your purchase of a Clarion mobile electronic product. We are confident that you'll enjoy your Clarion experience.

There are many benefits to registering your product. We invite you to visit our website at [www.clarion.com](http://www.clarion.com) to register your Clarion product.

We have made the product registration simple with our easy to use website.

The registration form is short and easy to complete. Once you're registered, we can keep you posted on important product information.

Register at [www.clarion.com](http://www.clarion.com) - it's easy to keep your Clarion product up to date.

## **INFORMATIONS DE L'ENREGISTREMENT DE PRODUITS CLARION**

For Canada only  
[www.clarion.com](http://www.clarion.com)

Cher(e) client(e):

Nous vous remercions d'avoir acheté ce produit électronique mobile Clarion. Nous sommes confiants que vous apprécierez votre expérience Clarion.

Il y a beaucoup d'avantage à enregistrer votre produit. Nous vous invitons à visiter notre site Web [www.clarion.com](http://www.clarion.com) pour enregistrer votre produit Clarion.

Nous avons facilité la tâche d'enregistrement de produit simple et facile grâce à notre site Web. Le formulaire d'enregistrement est court et facile à compléter. Lorsque vous êtes enregistrés, nous pouvons vous tenir informés des informations importantes de produits.

Enregistrer à [www.clarion.com](http://www.clarion.com) - c'est facile de mettre à jour votre produit Clarion.

## **INFORMACIÓN DEL REGISTRO DE PRODUCTO DE CLARION**

For Canada only  
[www.clarion.com](http://www.clarion.com)

Querido Cliente:

Felicitaciones por su compra de producto electrónico móvil de Clarion. Estamos seguros que usted gozará de su experiencia con el producto de Clarion.

Hay muchas ventajas al registrar su producto. Le invitamos a que visite nuestro sitio en internet [www.clarion.com](http://www.clarion.com) para registrar su producto Clarion.

Hemos hecho el registro de producto fácil en nuestro sitio. La forma de registro es corta y fácil de completar. Una vez que lo registre, podremos proporcionarle la información de su producto.

Regístrese en [www.clarion.com](http://www.clarion.com) - es fácil mantener su producto Clarion actualizado.

Under Industry Canada Regulations, this radio transmitter may only operate using an antenna of a certain type and maximum (or lesser) gain approved for the transmitter by industry Canada.

To reduce potential radio interference to other users, the antenna type and its gain should be chosen so that the equivalent isotropically radiated power (e.i.r.p.) is no more than the required one for successful communication.

## **Contents**

Thank you for purchasing this Clarion product.

- Please read this owner's manual in its entirety before operating this equipment.
- After reading this manual, keep it handy, such as in your glove compartment.
- Save your sales receipt. The warranty and your sales receipt are essential for warranty service.

<b>1. FEATURES</b> .....	<b>3</b>
<b>2. PRECAUTIONS</b> .....	<b>3</b>
<b>3. CAUTIONS ON HANDLING</b> .....	<b>4</b>
<b>4. CONTROLS</b> .....	<b>4</b>
Operation panel .....	4
Names of buttons and their functions .....	4
Notes for use of optional remote control .....	4
Remote control .....	5
<b>5. OPERATIONS</b> .....	<b>5</b>
Basic operation .....	5
System menu .....	5
Audio menu .....	5
Radio operation .....	6
USB and SD mode operation .....	6
Aux mode operation .....	6
iPod/iPhone mode operation .....	7
<b>6. TROUBLESHOOTING</b> .....	<b>7</b>
<b>7. SPECIFICATIONS</b> .....	<b>8</b>
<b>8. INSTALLATION AND WIRE OPERATION</b> .....	<b>8</b>

# 1. FEATURES

- AM/FM Radio
- Front USB port
- MP3/WMA Compatible with ID3-TAG display
- Front 3.5mm AUX Input
- 45W x 4 Built-in Amplifier
- IR Remote control
- Compatible with iPod®/ iPhone®

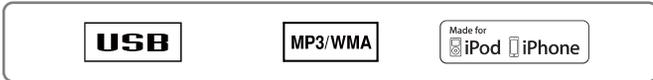

## Expanding Systems

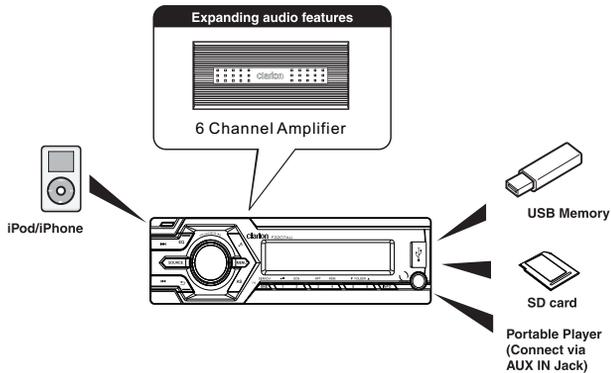

# 2. PRECAUTIONS

## ⚠ WARNING

For your safety, the driver should not operate the controls while driving. Also, while driving, keep the volume to a level at which external sounds can be heard.

### IC Caution.

This device complies with Industry Canada licence exempt RSS standard(s). Operation is subject to the following two conditions:  
 (1) This device may not cause interference, and  
 (2) This device must accept any interference, including interference that may cause undesired operation of the device.





## Remote Control

### [MUTE] Button

- Mute or Unmute the audio output

### [VOLUME] [VOLUME] Button

- Press  $\uparrow$  button to increase the volume.
- Press  $\downarrow$  button to decrease the volume.

### [PRESET] [PRESET] Button

- Preset station up/down
- Previous / next track
- Press and hold for Fast Forward / Backward

### [SRC] Button

- Toggle the audio source

### [POWER] Button

- Press the button to turn power on or off.

### [AUDIO] Button

- Press the button to enter the Audio Menu mode.

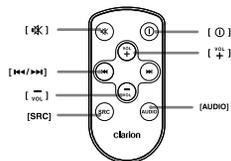

## 5. OPERATIONS

### Basic Operation

**Note:** Be sure to read this chapter referring to the chapter "4.CONTROLS"

### CAUTION

When the unit is turned on, starting and stopping the engine with its volume raised to the maximum level it may cause hearing damage. Be careful about adjusting the volume.

#### Power On/Off

##### Note:

- Start the engine before using this unit.
- Be careful about using this unit for a long time without running the engine. If you drain the vehicle battery too far, you may not be able to start the engine and this can reduce the service life of the battery.

1. Start the engine. The power button / knob illumination on the unit will light up.



2. Press the [MUTE] button to turn the power On or Off.

#### Selecting a mode

1. Press the [SOURCE] button to display source menu.
  - ★ External equipment not connected to this unit is not displayed.

#### Adjusting the volume

1. Rotating the [VOLUME] to increase/decrease the volume.  
The adjustable range of volume is 0 to 46.

#### Mute

Press the [MUTE] button to turn the mute On and Off.

### System Menu

In any mode, press [MENU] button to enter System Menu. Press [LEFT] or [RIGHT] button to select options, rotate the [VOLUME] knob to adjust a value / option.

#### Clock

Rotate the [VOLUME] knob to set clock, rotate the [VOLUME] clockwise to adjust the minutes and counterclockwise to adjust the hours.

#### 12/24H

Rotate the [VOLUME] knob to choose time format: 12 or 24 hours.

#### BEEP ON/OFF

Rotate the [VOLUME] knob to choose button Beep sound On or Off.

#### Dimmer

Rotate the [VOLUME] knob to adjust the LCD display backlight level between High or Low.

### Audio Menu

Press [EQ] button to enter sound effect setting mode. Press [LEFT] or [RIGHT] button to select options, rotate the [VOLUME] knob to adjust a value / option.

#### Press EQ button (Preset Equalizer Setting)

Rotate the [VOLUME] knob to change EQ:  
Flat->Jazz->Pop->Classic->Rock->News->Urban->Rave->Movie->Techno->User

#### Display System information

Press the [INFO] button on the front panel to switch the display information, system time and playing source.

#### Default VOL

Rotate the [VOLUME] knob to adjust the default volume.

#### DX / LO (radio mode)

Rotate the [VOLUME] knob to choose radio Local or distant at RADIO mode.

- **LO:** Only stations with strong signal can be received.
- **DX:** Stations with strong and weak signals can be received.

#### Area (radio mode)

Rotate the [VOLUME] knob to select suitable country region:

- U.S.A (United States)
- LATIN (Latin America)
- EUROPE (Eastern/Western Europe)
- ASIA (Asia Pacific)

When the [EQ USER] is appear, press the [MUTE] button to enter into below option and rotate the [VOLUME] knob to adjust a value:

- BASS(bass): range -7 to +7
- MID(middle): range -7 to +7
- TREB (treble): range -7 to +7

**XBS On/Off**

Rotate the [VOLUME] knob to turn On or Off the X-BASS booster function.

**SUB On/Off**

Rotate the [VOLUME] knob to select subwoofer between ON and OFF

**SUB LPF (SUB ON)**

Rotate [VOLUME] knob to adjust the subwoofer Low Pass Filter range: 80HZ/120HZ/160HZ

**SUB GAIN (SUB ON)**

Rotate the [VOLUME] knob to adjust the subwoofer gain range: 0 to 12

**BAL (Balance)**

Rotate the [VOLUME] knob to adjust the balance between the right and left speakers from 10R (full right) to 10L (full left).

**FAD (Fader)**

Rotate the [VOLUME] knob to adjust the fader between the front and rear speakers from 10R (full rear) to 10F (full front).

## Radio Operation

**Select Radio as Playing Source**

Press the [SOURCE] button to select the RADIO mode.

**Selecting the Radio Band**

Press the [BAND / SEARCH] button on the front panel to select one Radio band among F1, F2, F3, AM.

**[▶▶] Tuning Up / [◀◀] Tuning Down Buttons**

1. Press the [▶▶] / [◀◀] button to seek to the next strongest station.
2. Press and hold the [▶▶] / [◀◀] button change intervals step by step.

**Preset Scan**

Preset scan receives the stations stored in preset memory in order. This function is useful when searching for a desired station in memory.

1. Press the [AS/PS] button.
2. When a desired station is tuned in, press the [AS/PS] button again to continue receiving that station.

**Auto Store**

Only stations with sufficient signal strength will be detected and stored in the memory. Press and hold the [AS/PS] button to start automatically select six strong stations and store them into six presets. The new stations replace any stations already stored in the band.

**Manual Store**

When one expected radio station has been detected, press and hold number button 1-6 to store it in the memory.

**Recall the Stored Stations**

Press one numeric button among 1 to 6 on the front panel to select the corresponding stored stations.

**Local Seeking**

When LOCAL seeking is ON, only those radio stations with strong radio signal could be received.

To select LOCAL function, press the [MENU] button on the front panel, then press the [▶▶] / [◀◀] button repeatedly until LO or DX display on the LCD, rotate the [VOLUME] knob to select local or distant mode.

**Area Set**

This option allows you to select the appropriate frequency spacing for your area.

1. Press the [MENU] button.
2. Press the [▶▶] / [◀◀] button to select AREA "
3. Rotate the [VOLUME] knob to select: "U.S.A", "LATIN", "EUROPE", "ASIA"
4. Press the [MUTE] button to confirm.

## USB and SD Mode Operation

**Insert the USB device**

1. Slide the USB socket cover **usb** to left.
2. Insert the USB device into the USB socket. Press the [SOURCE] button to select **USB / IPOD** mode to start playing.
3. To remove the USB device, you should first select another source or turn off the power, in order to avoid damaging the USB device. Then take off the USB device.

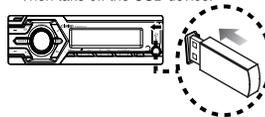
**Insert the SD Card**

1. Press the [OPEN] button to unlock the front panel.
2. Hold the left hand side of the panel & pull forward to disengage it from the chassis.
3. Insert the SD Card into the slot with label facing left until a "CLICK" sounds is heard.
4. Replace the front panel and press the [SOURCE] button to select SD mode to start playing.

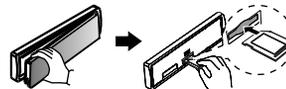
**Selecting a Track**

1. Press the [▶▶] button to advance to the next track/song. Press the [◀◀] button to go to previous track/song.

## AUX Mode Operation

Press the [SOURCE] button on the front panel to select "AUX IN".

AUX IN is just for audio content with 3.5mm Jack connector plugged into audio-in socket on the front panel.

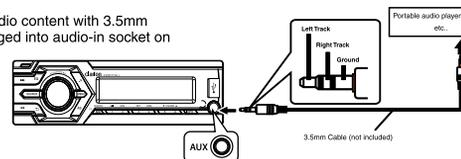

2. Press and Hold in the [▶▶] button to fast forward through the track/song. Press and Hold in the [◀◀] button to fast backward through the track/song.

**Play / Pause**

Press the [▶||] button to pause the track/song that is currently playing. Press the [▶||] button to resume playing the track/song that has been paused.

**Folder Select**

This function allows you to select a folder containing MP3/WMA files and start playing from the first track in the folder. Press the [▼5 / ▲6] button to select a folder.

**Search Function**

1. Press the [BAND / SEARCH] button on front panel access the MP3 / WMA file search mode.
2. Rotate the [VOLUME] knob to search through all folders on the device then press [◊ / MUTE] to make your selection.
3. Rotate the [VOLUME] knob to select the desired track within the previously selected folder and press [◊ / MUTE] to start playing.

**Display Function**

During playback, pressing the [INFO] button will automatically cycle through the following information on the file being played on the LCD: **FOLDER NAME->FILE NAME->TITLE->ARTIST->ALBUM**

**Top function**

The top function resets the USD and SD player to the first track of the device. Press the [1] button (long press) to play the first track (track No. 1) on the USB or SD mode.

## iPod/iPhone Mode Operation

### Connect

Connect an iPod/iPhone to the USB socket on front panel. When connecting a device, press the [SOURCE] button to select USB/iPod mode to start playing. The track information displays on the screen once playback start.

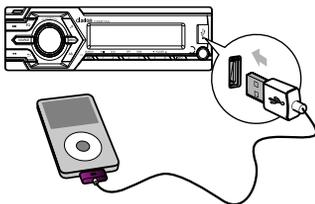

### Selecting a Track

- Press the [▶▶] button to advance to the next track/song.  
Press the [◀◀] button to go to previous track/song.
- Press and hold the [▶▶] button to fast forward through the track/song.  
Press and hold the [◀◀] button to fast backward through the track/song.

### Play / Pause

Press the [▶||] button to pause the track/song that is currently playing.  
Press the [▶▶] button to resume playing the track/song that has been paused.

### iPod Menu Search

- Press the [BAND/SEARCH] button to select the iPod menu mode.
- Rotate the [VOLUME] knob to switch between categories.  
PLAYLISTS, ARTIST, ALBUM, GENRE, SONGS, COMPOSER, AUDIOBOOK
- Press [◂/MUTE] button to confirm selection.
- When display the desired Playlist or Artist or Album or Songs or Genre or Composer or Audiobook, then press the [◂/MUTE] button to confirm.
- Rotate the [VOLUME] knob to choose the desired song to hear.
- Press the [◂/MUTE] button to confirm selection and then you will hear the chosen song.

### Display Function

During playback, pressing the [INFO] button will automatically cycle through the following information on the file being played on the LCD:  
**ALBUM -> SONGS -> ARTIST -> CLOCK**

### Note:

Please make sure the iPod/iPhone cable is connected correctly. And please only use original iPod/iPhone cable.

## 6. TROUBLESHOOTING

### GENERAL

Problem	Cause	Measure
Unit cannot power on.	Unit fuse blown. Car battery fuse blown.	Replace with new fuse of correct rating. Replace with new fuse of correct rating.
No/low audio output.	Improper audio output connection. Volume set too low. Speakers damaged. Heavily biased volume balance. Speaker wiring is in contact with metal part of car.	Check wiring and correct. Increase volume level. Replace speakers. Adjust the channel balance to center position. Insulate all speaker wiring connections.
Poor sound quality or distortion.	Speaker power rating does not match unit. Wrong connections. Speaker is shorted.	Replace speakers. Check wiring and correct. Check wiring and correct.
Unit resets itself when engine is off.	Incorrect connection between ACC and Battery.	Check the wiring and correct.

### USB

Problem	Cause	Measure
USB device cannot be inserted.	The USB device has been inserted with wrong direction. The USB connector is broken.	Reversing the connection direction of the USB device, try it again. Replace with a new USB device.
USB device is not recognized.	The USB device is damaged. Connectors are loose.	Disconnect the USB device and reconnect. If the device is still not recognized, try replacing with a different USB device.
No sound heard with the display "No File" shown.	No MP3/WMA file is stored in the USB device.	Store these files properly in the USB device.
Sound skips or is noisy.	MP3/WMA files are not encoded properly.	Use MP3/WMA files encoded properly.

## 7. SPECIFICATIONS

### FM Tuner

#### Australia:

AM 522-1620kHz  
FM 87.5-108.0MHz

#### Asia:

AM 522-1620kHz  
FM 87.5-108.0MHz

#### Canada:

AM 530-1710kHz  
FM 87.5-107.90MHz

#### U.S.A.:

AM 530-1710kHz  
FM 87.5-107.9MHz

### MP3/WMA mode

MP3 sampling rate: 32kHz, 44.1kHz, 48kHz  
MP3 bit rate: 8~320kbps and variable bit rate

WMA bit rate: 8~320kbps  
Logical format: ISO9660, Joliet

Number of file: Maximum 999  
Max directory depth: 10

Sorting Method: Tree sorting  
Max File/Directory: 64Byte

Name: V2.0 or later  
ID3 tag:

### USB

USB Host: Host 1.1 compatibles 2.0  
Maximum memory capacity: 32GB  
Playable folders: up to 99  
Playable files: up to 5000

### SD

Maximum memory capacity: 32GB  
Playable folders: up to 99  
Playable files: up to 5000

### General

Power Supply Voltage: 12V DC (10.8 to 15.6V),

Fuse: Negative Ground  
15A

Speaker Impedance: 4-8 ohms per channel

Power output: 45W x 4 channels

Aux-in level:  $\geq 650\text{mV}$

*Note: Specifications and design are subject to change without notice for further improvement.*

## 8. INSTALLATION AND WIRE CONNECTION

### 1. Before Starting

1. This set is exclusively for use in vehicles with a negative ground 12 V power supply.
2. Read these instructions carefully.
3. Be sure to disconnect the battery " - " terminal before starting. This is to prevent short circuits during installation. (Figure 1)

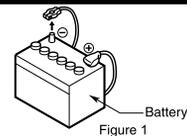

Figure 1

### 2. General Cautions

1. Do not open the case. There are no user serviceable parts inside. If you drop anything into the unit during installation, consult your dealer or an authorized Clarion service center.
2. Use a soft, dry cloth to clean the case. Never use a rough cloth, thinner, benzene, or alcohol etc. For tough dirt, apply a little cold or warm water to a soft cloth and wipe off the dirt gently.

### 3. Cautions on Installation

1. Prepare all articles necessary for installing the source unit before starting.
2. Install the unit within 30° of the horizontal plane. (Figure 2)
3. If you have to do any work on the car body, such as drilling holes, consult your car dealer beforehand.
4. Use the enclosed screws for installation. Using other screws can cause damage. (Figure 3)

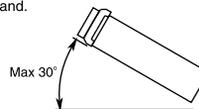

Figure 2

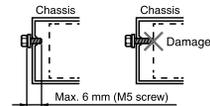
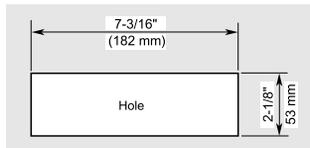

Figure 3

## 4. Installation the Source Unit

- Place the mounting bracket into the instrument panel, use a screwdriver to bend each stopper of the mounting bracket inward, then secure the stopper.
- Wire as shown in Section 5.
- Insert the source unit into the mounting bracket until it locks.
- Take care of the top and bottom of the trim ring and mount it so that all the hooks are locked.

### • Console opening dimensions



*Note: 1. Some car models require special mounting kits for proper installation. Consult your Clarion dealer for details.*

- Fasten the front stopper securely to prevent the source unit from coming loose.

### Notes of installation:

- Before installation, please make sure proper connections are conducted and the unit operates normally. Improper connection may result in damage to the unit.
- Use only accessories designed and manufactured for this unit and other unauthorized accessories may result in damage to the unit.
- Before installation, please fasten all power cables.
- DO NOT install the unit in the place where close to hot area to prevent damage to electrical components such as the laser head.
- Install the unit horizontally. Installing the unit more than 30 degree vertically may result in worse performance.
- To prevent electric spark, connect the positive pole first and then the negative pole.

## Unit installation

- Insert mounting bracket into dash board, choose appropriate mounting tab according to the gap width, bending the mounting tab outwards with a screwdriver to fix the mounting bracket in place.

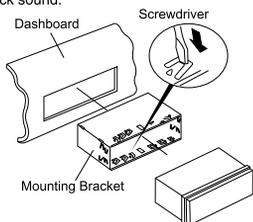

## Trim ring installation

Attach the trim ring around the front panel. Take care of the top and bottom of the trim ring and mount it so that all the hooks are locked.

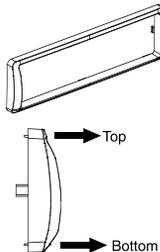

## 5. Wiring and Connections

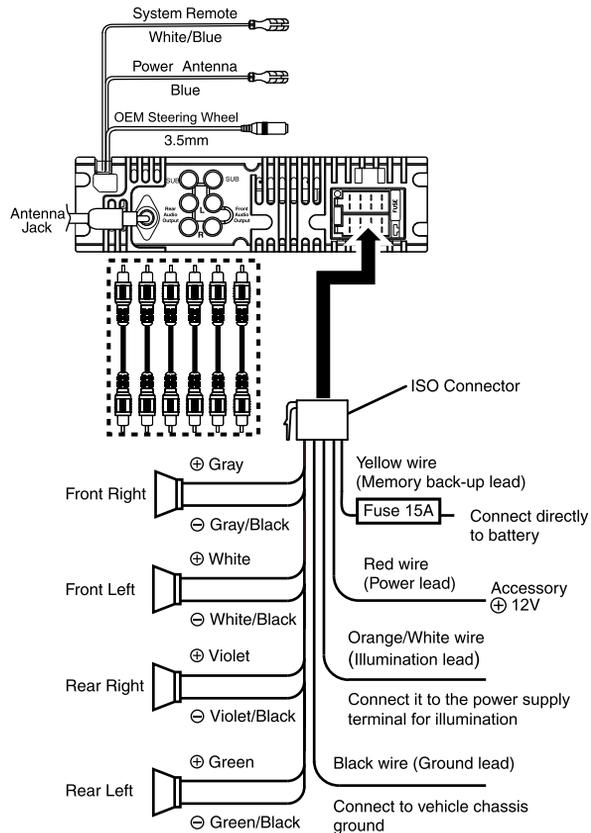

## Table des matières

Merci d'avoir acheté ce produit **Clarion**.

- Veuillez lire ce manuel dans son intégralité avant d'utiliser le matériel.
- Après avoir lu ce manuel, gardez-le à proximité, comme dans la boîte à gants par exemple.
- Conservez votre facture. La garantie et la facture sont indispensables pour se prévaloir de la garantie.

<b>1. CARACTÉRISTIQUES</b> .....	<b>10</b>
<b>2. MISES EN GARDE</b> .....	<b>11</b>
<b>3. PRÉCAUTIONS DE MANIPULATION</b> .....	<b>11</b>
<b>4. COMMANDES</b> .....	<b>11</b>
Tableau des commandes .....	11
Noms des boutons et leurs fonctions .....	11
Remarques pour l'utilisation de la télécommande en option .....	12
Télécommande .....	12
<b>5. FONCTIONNEMENT</b> .....	<b>12</b>
Fonctionnement de base .....	12
Menu System .....	13
Menu Audio .....	13
Fonctionnement de la radio .....	13
Fonctionnement du mode USB et SD .....	14
Fonctionnement du mode Aux .....	14
Fonctionnement du mode iPod/iPhone .....	14
<b>6. DÉPANNAGE</b> .....	<b>15</b>
<b>7. SPÉCIFICATIONS TECHNIQUES</b> .....	<b>15</b>
<b>8. INSTALLATION ET RACCORDEMENT DES CÂBLES</b> .....	<b>16</b>

## 1. CARACTÉRISTIQUES

- **Radio AM/FM**
- **Port USB frontal**
- **Compatible MP3/WMA avec affichage ID3-TAG**
- **Entrée AUX 3,5mm en façade**
- **Amplificateur 45W x 4 intégré**
- **Télécommande IR**
- **Compatible avec iPod®/ iPhone®**

USB

MP3/WMA

Made for  
iPod iPhone

### Système avancé

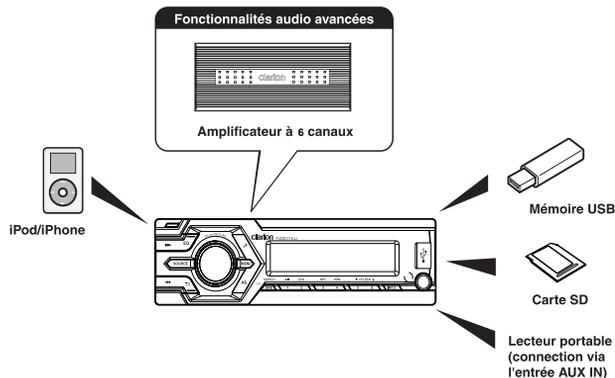

## 2. MISES EN GARDE

### ⚠ AVERTISSEMENT

Pour votre sécurité, le chauffeur ne doit pas faire fonctionner les commandes de l'équipement en conduisant.

De plus, lorsque le véhicule est en mouvement, assurez-vous de maintenir le volume du son à un niveau permettant d'entendre les bruits extérieurs.

#### IC Mise en garde

Le présent appareil est conforme aux CNR d'Industrie Canada applicables aux appareils radio exempts de licence. L'exploitation est autorisée aux deux conditions suivantes:

- (1) l'appareil ne doit pas produire de brouillage, et
- (2) l'utilisateur de l'appareil doit accepter tout brouillage radioélectrique subi, même si le brouillage est susceptible d'en compromettre le fonctionnement.



## 3. PRÉCAUTIONS DE MANIPULATION

Protéger des températures élevées. L'exposition de l'appareil aux rayons du soleil pendant une longue durée peut provoquer des températures très élevées à l'intérieur de votre véhicule. Laissez refroidir l'intérieur avant de démarrer la lecture.

## 4. COMMANDES

### Tableau des commandes

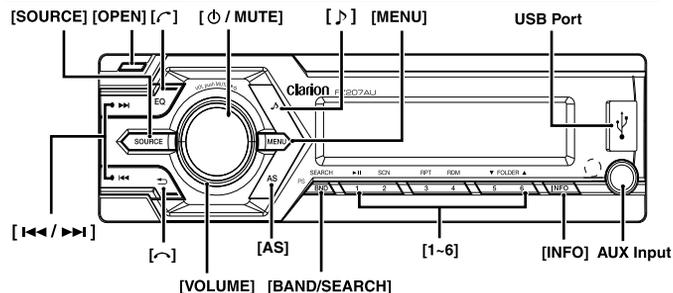

### Noms des boutons et leurs fonctions

#### Bouton [SOURCE]

- Appuyez sur le bouton **SOURCE** pour activer la source audio

#### Bouton [OPEN]

- Déverrouille le panneau frontal

#### Bouton [ EQ ]

- Tournez le bouton [VOLUME] pour changer l'EQ :  
**Flat->Jazz->Pop->Classic->Rock->News->Urban->Rave->Movie->Techno->User**

#### Bouton [ ⏻ / MUTE ]

- Appuyez sur ce bouton pour allumer et éteindre l'appareil. (Appuyez longuement).

- Appuyez sur ce bouton pour couper le son de la sortie audio, appuyez une seconde fois pour réactiver le son.

- Appuyez pour confirmer la sélection.

#### Bouton [ ] (right arrow)

- Appuyez pour régler l'effet sonore:  
**XBS(iXBass) -> BAL(balance)-> FAD(atténuateur)->SUB(Subwoofer)**

#### Bouton [MENU]

- Appuyez pour accéder au menu de l'appareil.

#### Bouton [ ⏪ / ⏩ ]

- Appuyez sur ces boutons pour faire la mise au point en mode Tuner, SD et USB.
- Appuyez et maintenez enfoncée pour avancer ou reculer en mode SD et USB.

**Bouton [↩]**

- Appuyez sur ce bouton pour revenir rapidement au menu ou au mode précédent.

**Bouton [VOLUME]**

- Tournez pour régler le volume.

**Bouton [AS/PS] (mode radio)**

- Mémorisation automatique / balayage preset
- Appuyez et maintenez enfoncé pour accéder au mode de mémoire automatique.

**Bouton [BAND/SEARCH]**

- Appuyez pour sélectionner la bande tuner en mode Tuner.
- Appuyez pour activer le mode de recherche de fichier MP3, puis utilisez le bouton du volume pour sélectionner ou chercher par numéro de fichier en mode USB et SD.

**Boutons [1 à 6]**

- Bouton [1] : Lecture / Pause / Enregistrer station 1
- Bouton [2] : Balayage / Enregistrer station 2
- Bouton [3] : Lecture répétée / Enregistrer station 3
- Bouton [4] : Lecture aléatoire / Enregistrer station 4
- Bouton [5] : Fichier précédent / Enregistrer station 5
- [6] Button: Next folder / Preset station 6

**Bouton [INFO]**

- Appuyez pour visualiser l'horloge
- Appuyez pour modifier l'indication d'affichage.

**Remarques pour l'utilisation de la télécommande en option**

1. Dirigez la télécommande vers le capteur de l'appareil.
2. Retirez la pile de la télécommande ou insérez un isolant de pile, si la pile n'a pas été utilisée depuis un mois ou plus.
3. NE RANGEZ PAS la télécommande à la lumière directe du soleil ou dans un endroit chaud, ou elle pourrait ne plus fonctionner correctement.
4. Utilisez uniquement des piles plates au lithium "CR2025" (3V)..
5. N'ESSAYEZ PAS de recharger la pile, de la démonter, de la chauffer ou de la jeter dans le feu ou l'eau.
6. Insérez la pile dans le bon sens selon les polarités (+) et (-).
7. Rangez la pile hors de portée des enfants afin d'éviter tout risque d'accident.

**Insérer la pile**

1. Faites glisser le couvercle à l'arrière de la télécommande dans la direction indiquée.
2. Insérez la pile (CR2025) dans les guides avec le signe (+) imprimé vers le haut.
3. Appuyez sur la pile pour la mettre en place comme indiqué.
4. Remplacez le couvercle et faites le glisser jusqu'à entendre un clic.

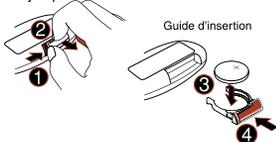

**Télécommande**

**Bouton [🔊]**

- Couper ou réactiver le son de la sortie audio.

**Bouton [↶] [↷]**

- Appuyez sur le bouton [↶] pour augmenter le volume.
- Appuyez sur le bouton [↷] pour baisser le volume.

**Bouton [⏮] [⏭]**

- Stations enregistrées
- Piste précédente ou suivante
- Maintenir enfoncé pour avancer ou reculer

**Bouton [SRC]**

- Activer la source audio.

**Bouton [⏻]**

- Appuyez sur le bouton pour allumer ou éteindre l'appareil.

**Bouton [AUDIO]**

- Appuyez sur le bouton pour accéder au menu Audio.

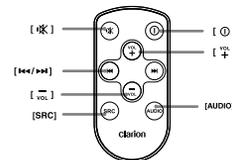

**5. FONCTIONNEMENT**

**Fonctionnement de base**

**Remarque importante : Assurez-vous de lire le chapitre "4.COMMANDES".**

**⚠ AVERTISSEMENT**

**Si l'appareil fonctionne à plein volume quand la voiture est en marche ou à l'arrêt, il peut occasionner des dommages auditifs. Soyez prudents lorsque vous réglez le volume.**

**Power On/Off**

**Remarque importante :**

- *Dimarrez le moteur avant d'utiliser cet appareil.*
- *Faites attention quand vous utilisez cet appareil pendant trop longtemps sans dimarrer le moteur. Si vous videz trop la batterie, il se peut que vous ne puissiez pas dimarrer le véhicule et que la durée de vie de la batterie soit réduite.*

1. Démarrez le moteur. Le témoin lumineux du bouton power s'allumera.



2. Appuyez sur le bouton [⏻ / MUTE] pour allumer ou éteindre l'appareil.

**Sélectionner un mode**

1. Appuyez sur le bouton [SOURCE] pour afficher le menu source.
  - ★ Les équipements qui ne sont pas connectés à cet appareil ne sont pas affichés.

### Régler le volume

1. Tournez le bouton [VOLUME] pour augmenter ou baisser le volume. Le volume oscille de 0 à 46.

### Mute

Appuyez sur le bouton [MUTE] pour couper ou activer le son.

## Menu System

Pour tous les modes, appuyez sur le bouton [MENU] pour accéder au menu System. Appuyez sur le bouton [◀] ou [▶] pour sélectionner des options, tournez le bouton [VOLUME] pour régler une valeur ou une option.

### Horloge

Tournez le bouton [VOLUME] pour régler l'heure, tournez le bouton [VOLUME] dans le sens horaire pour régler les minutes et le sens antihoraire pour régler les heures.

### 12/24H

Tournez le bouton [VOLUME] pour choisir le format de l'heure : 12 ou 24 heures.

### Activer ou désactiver le son des touches

Tournez le bouton [VOLUME] pour activer ou désactiver le son des touches.

### Variateur d'intensité (DIMMER)

Tournez le bouton [VOLUME] pour régler le niveau de rétroéclairage de l'écran LCD entre haute ou basse.

## Menu Audio

Appuyez sur le bouton [♪] pour accéder au mode de réglage du son. Appuyez sur le bouton [◀] ou [▶] pour sélectionner les options, tournez le bouton [VOLUME] pour régler une valeur ou une option.

### EQ (Préinstallation de l'égaliseur)

Appuyez sur le bouton [EQ] pour changer l'EQ : Flat->Jazz->Pop->Classic->Rock->News->Urban->Rave->Movie->Techno->User

### Information sur le système d'affichage

Appuyez sur le bouton [INFO] sur le panneau frontal pour modifier l'information, l'affichage, l'heure ou la source de lecture.

### Volume par défaut

Tournez le bouton [VOLUME] pour régler le volume.

### DX / LO (mode radio)

Tournez le bouton [VOLUME] pour choisir le mode LO ou DX de la radio.

- **LO**: Seules les stations radio ayant un signal fort pourront être reçues.
- **DX**: Les stations ayant un signal fort ou faible pourront être reçues.

### Zone géographique (mode radio)

Tournez le bouton [VOLUME] pour sélectionner la zone géographique souhaitée :

- U.S.A. (États-Unis)
- LATIN (Amérique latine)
- EUROPE (Europe de l'Est et de l'Ouest)
- ASIA (Asie Pacifique)

Quand [EQ USER] apparaît, appuyez sur le bouton [MUTE] pour accéder à l'option en-dessous et tournez le bouton [VOLUME] pour ajuster une valeur :

- BASS (basse) : de -7 à +7
- MID (centre) : de -7 à +7
- TREB (aigu) : de -7 à +7

### XBS activé/désactivé

Tournez le bouton [VOLUME] pour activer ou désactiver la fonction X-BASS booster.

### SUB (Subwoofer) activé/désactivé

Tournez le bouton [VOLUME] pour sélectionner le subwoofer entre ON et OFF

### SUB LPF (SUB ACTIVÉ)

Tournez le bouton [VOLUME] pour ajuster le subwoofer gamme des filtres passe-bas : 80HZ/120HZ/160HZ

## Fonctionnement de la Radio

### Sélectionner la Radio comme source audio Source

Appuyez sur le bouton [SOURCE] pour sélectionner le mode RADIO.

### Sélectionner la bande radio

Appuyez sur le bouton [ BAND / SEARCH ] sur le panneau frontal pour sélectionner une bande radio parmi F1, F2, F3 et AM.

### [▶▶] / [◀◀] Boutons de syntonisation

1. Appuyez sur le bouton [▶▶] / [◀◀] pour chercher la station radio suivante ayant un signal fort.
2. Maintenir enfoncé le bouton [▶▶] / [◀◀] pour changer progressivement les intervalles.

### Balayage des stations enregistrées

Le balayage des stations enregistrées est composé des stations gardées dans la mémoire et qui sont affichées dans l'ordre. Cette fonction est utile si vous souhaitez chercher dans la mémoire une station en particulier.

1. Appuyez sur le bouton [AS/PS].
2. Quand une station souhaitée est à l'écoute, appuyez sur le bouton [AS/PS] de nouveau pour continuer à recevoir cette station.

### Auto Store

Seules les stations ayant un signal suffisamment fort seront détectées et gardées en mémoire. Appuyez sur le bouton [AS/PS] et maintenez-le enfoncé pour sélectionner automatiquement six stations ayant un signal fort et les enregistrer. Les nouvelles stations remplacent les stations préalablement enregistrées.

### GAIN DU SUBWOOFER (SUB ACTIVÉ)

Tournez le bouton [VOLUME] pour ajuster la gamme du gain du subwoofer : de 0 à 12

### BAL (Balance)

Tournez le bouton [VOLUME] pour ajuster l'équilibre entre les haut-parleurs droit et gauche de 10R (maximum à droite) à 10L (maximum à gauche).

### FAD (Fader)

Tournez le bouton [VOLUME] pour ajuster l'atténuateur entre les haut-parleurs avant et arrière de 10R (maximum à l'arrière) à 10F (maximum à l'avant).

### Enregistrement manuel

Quand vous trouvez une radio et souhaitez l'enregistrer, appuyez sur un bouton de 1 à 6 et maintenez-le enfoncé pour garder la station en mémoire.

### Retrouver une station enregistrée

Appuyez sur un des boutons de 1 à 6 sur la façade pour sélectionner la station enregistrée correspondante.

### Recherche locale

Quand la recherche locale (LOCAL) est activée, seules les radios locales ayant un signal fort pourront être reçues. Pour sélectionner la fonction LOCAL, appuyez sur le bouton [MENU] de la façade, puis appuyez sur le bouton [▶▶] / [◀◀] plusieurs fois jusqu'à ce que s'affiche LO ou DX sur l'écran, tournez le bouton [VOLUME] pour sélectionner le mode local ou régional.

### Réglage de la zone géographique

Cette option vous permet de sélectionner l'écart de fréquence approprié pour votre zone géographique.

1. Appuyez sur le bouton [MENU].
2. Appuyez sur le bouton [▶▶]/[◀◀] pour sélectionner la zone géographique (AREA).
3. Tournez le bouton [VOLUME] pour sélectionner : "U.S.A.", "LATIN", "EUROPE" ou "ASIA"
4. Appuyez sur le bouton [MUTE] pour confirmer.

## Fonctionnement du mode USB et SD

1. Faites glisser le cache du port **USB** vers la gauche
2. Introduisez la clé USB dans le port USB. Appuyez sur le bouton **[SOURCE]** pour sélectionner le mode USB / iPod pour commencer à lire.
3. Pour retirer la clé USB, sélectionnez d'abord une autre source ou éteignez l'appareil, afin de ne pas endommager la clé USB. Retirez ensuite la clé USB.

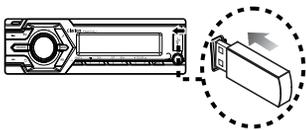

### Insérez la carte SD

1. Maintenez le côté gauche du panneau et tirez vers l'avant pour le dégager du châssis, déverrouiller le panneau avant.
2. Maintenez le côté gauche du panneau et tirez vers l'avant pour le dégager du châssis.
3. Insérez la carte SD dans la fente avec l'étiquette tournée vers la gauche jusqu'à ce qu'un « clic » se fait entendre des sons.
4. Remplacez le panneau avant et appuyez sur le bouton **[SOURCE]** pour commencer à lire.

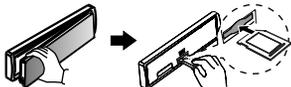

### Sélectionner une Piste

1. Appuyez sur le bouton **[▶▶]** pour avancer à la piste ou à la chanson suivante. Appuyez sur le bouton **[◀◀]** pour revenir à la chanson ou à la piste précédente.
2. Appuyez sur le bouton **[▶▶]** et maintenez-le enfoncé pour avancer à la chanson ou à la piste suivante. Appuyez sur le bouton **[◀◀]** et maintenez-le enfoncé pour revenir à la chanson ou à la piste suivante.

### Play / Pause

Appuyez sur le bouton **[▶||]** pour mettre sur pause la chanson ou la piste en cours. Appuyez sur le bouton **[▶||]** pour reprendre la lecture de la chanson ou de la piste.

### Sélectionner un dossier

Cette fonction vous permet de sélectionner un dossier contenant des fichiers MP3 ou WMA et de commencer la lecture de la première piste du dossier.

Appuyez sur le bouton **[▼ 5 / ▲ 6]** pour sélectionner un dossier.

### Fonction recherche (Search)

1. Appuyez sur le bouton **[ BAND / SEARCH ]** du panneau frontal pour accéder au mode recherche d'un fichier MP3 ou WMA.
2. Tournez le bouton **[VOLUME]** pour chercher dans tous les dossiers du dispositif, puis appuyez sur **[ ◊ / MUTE ]** pour faire une sélection.
3. Tournez le bouton **[VOLUME]** pour sélectionner la piste désirée à l'intérieur du dossier sélectionné au préalable et appuyez sur **[ ◊ / MUTE ]** pour commencer la lecture.

### Fonction affichage (Display)

Pendant la lecture, appuyez sur le bouton **[INFO]**, l'appareil cherchera automatiquement l'information suivante dans le fichier en cours d'utilisation :

**NOM DU DOSSIER->NOM DU FICHIER-> TITRE->ARTISTE->ALBUM**

### Fonction Début

La fonction début fait repartir la lecture USB et SD à la première piste de l'appareil. Appuyez et maintenez enfoncé le bouton **[1]** (Appuyez longuement) pour lire la première piste (piste n° 1) de l'appareil.

## Fonctionnement du mode AUX

Appuyez sur le bouton **[SOURCE]** du panneau frontal pour sélectionner "AUX IN". Le mode AUX IN est réservé aux appareils audio ayant une prise de 3,5mm. Branchez l'appareil dans la prise prévue à cet effet sur le panneau frontal

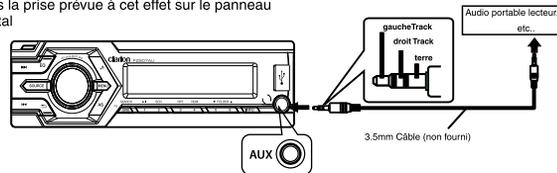

## Fonctionnement du mode iPod/iPhone

### Connexion

Connectez un iPhone ou un iPod au port USB sur le panneau frontal. Quand vous connectez un dispositif. Appuyez sur le bouton **[SOURCE]** pour sélectionner le mode USB / iPod pour commencer à lire. L'information relative à la piste en cours s'affichera une fois que la lecture aura commencé.

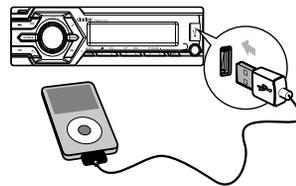

### Compatibilité iPod/iPhone

Vous pouvez connecter les iPod et iPhone suivants :

### Remarque importante :

*Assurez-vous que le câble de l'iPod ou de l'iPhone soit correctement branché. Veuillez n'utiliser que le câble original du dispositif.*

### Sélectionner une Piste

1. Appuyez sur le bouton **[▶▶]** pour avancer à la piste ou à la chanson suivante. Appuyez sur le bouton **[◀◀]** pour revenir à la chanson ou à la piste précédente.
2. Appuyez sur le bouton **[▶▶]** et maintenez-le enfoncé pour avancer à la chanson ou à la piste suivante. Appuyez sur le bouton **[◀◀]** et maintenez-le enfoncé pour revenir à la chanson ou à la piste suivante.

### Play / Pause

Appuyez sur le bouton **[▶||]** pour mettre sur pause la chanson ou la piste en cours. Appuyez sur le bouton **[▶||]** pour reprendre la lecture de la chanson ou de la piste qui était sur pause.

### Recherche dans le menu iPod

- Appuyez sur le bouton [BAND/SEARCH] pour sélectionner le menu de l'iPod.
- Tournez le bouton [VOLUME] pour passer d'une catégorie à l'autre.  
PLAYLISTS, ARTISTE, ALBUM, GENRE, CHANSONS (songs), COMPOSITEUR, LIVRE AUDIO
- Appuyez sur le bouton [⏸/MUTE] pour confirmer la sélection.
- Une fois que la playlist, l'artiste, l'album, la chanson, le genre, le compositeur ou le LIVRE AUDIO souhaité s'affiche, appuyez sur le bouton [⏸/MUTE] pour confirmer.
- Tournez le bouton [VOLUME] pour sélectionner la chanson souhaitée.

- Appuyez sur le bouton [⏸/MUTE] pour confirmer la sélection, vous entendrez alors la chanson sélectionnée.

### Function affichage (Display)

Pendant la lecture, appuyez sur le bouton [INFO], l'appareil cherchera automatiquement information on the file being played on the LCD: l'information suivante dans le fichier en cours d'utilisation:  
**ALBUM -> CHANSONS -> ARTISTE -> CLOCK (horloge)**

### Clé USB

Problème	Cause	Solution
La clé USB ne peut pas être insérée.	La clé USB a été insérée dans le mauvais sens.	Tournez la clé USB et recommencez.
	Le connecteur USB est cassé.	Remplacez la clé USB.
L'appareil ne reconnaît pas la clé USB.	La clé USB est endommagée.	Retirez la clé USB et reconnectez-la. Si la clé n'est toujours pas reconnue, essayez avec une autre clé USB.
	Les connecteurs sont desserrés.	
Aucun son ne sort et l'écran affiche "No File".	La clé USB ne contient aucun fichier MP3 ou WMA.	Assurez-vous de copier correctement les fichiers souhaités sur la clé USB.
Le son saute ou a des parasites.	Les fichiers MP3 ou WMA ne sont pas encodés correctement.	Veuillez à utiliser des fichiers MP3 ou WMA encodés correctement.

## 6. DÉPANNAGE

### GÉNÉRAL

Problème	Cause	Solution
L'appareil ne s'allume pas	Le fusible de l'appareil a brûlé.	Mettre un nouveau fusible adapté.
	Le fusible de la batterie de la voiture a brûlé.	Mettre un nouveau fusible adapté.
Pas ou peu de sortie audio.	Mauvaise connection de la sortie audio.	Vérifiez et corrigez le câblage.
	Le volume est trop bas.	Augmentez le volume.
	Les haut-parleurs sont endommagés	Remplacez les haut-parleurs.
	L'équilibre du volume est très faussé.	Positionnez la balance des canaux au centre
Mauvaise qualité du son ou distorsion.	Le câblage des haut-parleurs est en contact avec une partie métallique du véhicule.	Isolez les câbles de tous les haut-parleurs.
	La puissance des haut-parleurs n'équivaut pas celle de l'appareil.	Remplacez les haut-parleurs.
L'appareil se réinitialise quand le moteur est coupé.	Mauvaise connection.	Vérifiez et corrigez le câblage.
	Parleurs est court-circuitée.	Vérifiez et corrigez le câblage.
L'appareil se réinitialise quand le moteur est coupé.	Mauvaise connection entre l'ACC et la batterie.	Vérifiez et corrigez le câblage.

## 7. SPÉCIFICATIONS TECHNIQUES

### FM Tuner

**Australia:**  
AM 522-1620kHz  
FM 87.5-108.0MHz

**Asia:**  
AM 522-1620kHz  
FM 87.5-108.0MHz

**Canada:**  
AM 530-1710kHz  
FM 87.5-107.90MHz

**U.S.A.:**  
AM 530-1710kHz  
FM 87.5-107.9MHz

### Mode MP3/WMA

Taux d'échantillonnage MP3: 32kHz, 44.1kHz, 48kHz

Débit MP3 : 8-320kbps et débit variable

Débit WMA : 8-320kbps  
Format logique: ISO9660, Joliet  
Nombre de fichiers: 999 au maximum

La profondeur maximum de répertoire est de 10 profondeur:

Méthode de tri: classement en arbre  
Fichier max/Nom du répertoire: 64Byte

Appeler: V2.0 ou supérieur

### USB

Port USB : Port 1.1 compatible avec un 2.0  
Capacité de mémoire maximum: 32GB  
Dossiers audio: jusqu'à 99  
Fichiers audio: jusqu'à 5000

### SD

Capacité de mémoire maximum: 32GB  
Dossiers audio: jusqu'à 99  
Fichiers audio: jusqu'à 5000

### Général

Tension d'alimentation: 12V DC (10.8 à 15.6V),  
masse négative

Fusible: 15A  
Impédance des haut-parleurs: 4-8 ohms par canal

Puissance de sortie: 45W x 4 canaux  
Aux-in level : ≥650mV

**Remarque importante:** Les caractéristiques et la conception des produits sont susceptibles de faire l'objet de modifications pour permettre des améliorations techniques.

# 8. INSTALLATION ET RACCORDEMENT DES CÂBLES

## 1. Avant de commencer

1. Cet appareil ne doit être utilisé que dans des véhicules ayant une alimentation 12V avec une masse négative.
2. Veuillez lire attentivement les instructions.
3. Assurez-vous de déconnecter la borne positive "+" de la batterie avant de commencer, afin d'éviter les courts-circuits pendant l'installation.

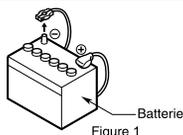

## 2. Précautions générales

1. Ne pas ouvrir le boîtier. Aucun composant interne ne peut être réparé par l'utilisateur. Si vous faites tomber quelque chose dans l'appareil pendant l'installation, consultez un revendeur ou un centre de services Clarion autorisé.
2. Utiliser un chiffon sec et doux pour nettoyer le boîtier. N'utilisez jamais un chiffon rugueux ou un diluant, du benzène, de l'alcool, etc. En cas de saleté tenace, mettez un peu d'eau froide ou tiède sur un chiffon et retirez délicatement la saleté.

## 3. Précautions d'installation

1. Avant de commencer, préparez tout ce qui vous sera nécessaire pour installer l'appareil.
2. Installez l'appareil dans les 30° du plan horizontal. (Figure 2)
3. Si vous devez faire une quelconque modification sur la carrosserie du véhicule, comme percer un trou, consultez votre revendeur au préalable.
4. Utilisez les vis fournies pour l'installation. D'autres vis pourraient engendrer des dommages. (Figure 3)

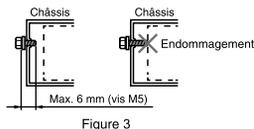
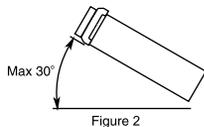

## 4. Installation de l'unité source

1. Placez le support de fixation sur le tableau de bord, utilisez un tournevis pour plier chaque butée du support de fixation vers l'intérieur, puis fixez les butées.
2. Câblez comme indiqué dans la section 5).
3. Insérez l'unité source dans le support de fixation jusqu'à ce qu'il soit bien en place.
4. En prenant soin de ne pas endommager les parties supérieure et inférieure, montez la garniture de manière à ce qu'elle soit bien fixée.

### • Console opening dimensions

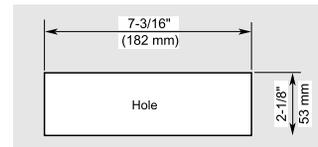

### Remarque importante :

1. Certains modèles de voiture requièrent un kit de montage particulier pour une bonne installation. Consultez votre revendeur Clarion pour plus de détails.
2. Fixez solidement la butée frontale pour éviter que l'unité source ne se détache.

### Remarque sur le montage:

- Avant d'installer l'unité, veuillez vous assurer que les connexions soient bien réalisées et que l'unité fonctionne normalement. De mauvaises connexions peuvent endommager l'unité.
- N'utilisez que des accessoires conçus et fabriqués pour cette unité, d'autres accessoires non-autorisés pourraient endommager l'unité.
- Avant l'installation, veuillez fixer tous les câbles d'alimentation.
- N'installez PAS l'unité proche d'une source de chaleur afin d'éviter d'endommager les composants électriques comme la tète du laser.
- Installez l'unité horizontalement. L'installation de l'unité à plus de 30° à la verticale pourrait entraîner une faible performance.
- Afin d'éviter une décharge électrique, connectez le pôle positif en premier, puis le pôle négatif.

### Installation de l'unité

1. Insérez le support de fixation dans le tableau de bord, choisissez une patte de montage correspondant à la largeur du trou, pliez la patte de fixation vers l'extérieur avec un tournevis pour fixer le support de fixation.
2. Faites glisser l'unité dans le support jusqu'à entendre un clic.

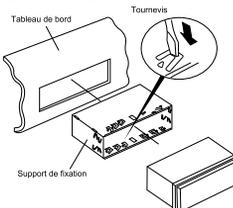

### Installation de la bride de serrage

Attachez la bride de serrage autour du panneau frontal. Faites attention à ne pas abîmer les parties supérieure et inférieure de la bride de serrage et fixez-la de manière à ce que les crochets soient verrouillés.

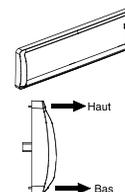

## 5. Câblage et connexions

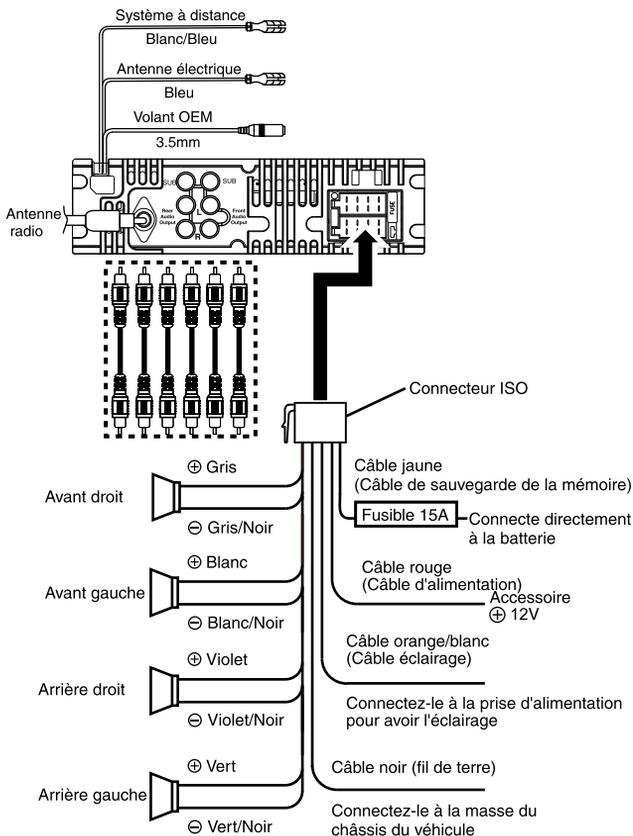

## Índice

Gracias por adquirir este producto **Clarion**.

- Antes de operar este equipo lea completamente este manual de instrucciones.
- Después de leer este manual, téngalo a la mano, por ejemplo en la guantera de su vehículo.
- Conserve su recibo de compra. La garantía y el recibo de compra son esenciales para el servicio de garantía.

<b>1. CARACTERÍSTICAS</b> .....	<b>18</b>
<b>2. PRECAUCIONES</b> .....	<b>18</b>
<b>3. PRECAUCIONES PARA EL MANEJO</b> .....	<b>19</b>
<b>4. CONTROLES</b> .....	<b>19</b>
Panel de funcionamiento .....	19
Los nombres de los botones y sus funciones .....	19
Notas para el uso del control remoto opcional .....	19
Control remoto .....	20
<b>5. FUNCIONAMIENTO</b> .....	<b>20</b>
Funcionamiento básico .....	20
Menú del sistema .....	20
Menú del audio .....	20
Funcionamiento de la radio.....	21
Funcionamiento en modo USB y SD .....	21
Funcionamiento en modo AUX .....	22
Funcionamiento en modo iPod/iPhone .....	22
<b>6. SOLUCIÓN DE PROBLEMAS</b> .....	<b>22</b>
<b>7. ESPECIFICACIONES</b> .....	<b>23</b>
<b>8. INSTALACIÓN Y CONEXIÓN DE CABLES</b> .....	<b>23</b>



### 3. PRECAUCIONES PARA EL MANEJO

Proteger de la alta temperatura. Exponer a la luz solar directa durante un período prolongado de tiempo puede ocasionar temperaturas muy elevadas en su vehículo. Dejar enfriar el interior antes de iniciar la reproducción.

### 4. CONTROLES

#### Panel de funcionamiento

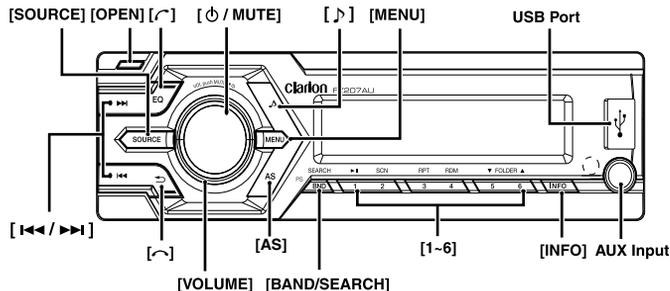

#### Nombres de los botones y sus funciones

##### Botón [SOURCE]

- Presione el botón **SOURCE** para cambiar la fuente del audio.

##### Botón [OPEN]

- Desbloquear el panel frontal.

##### Botón [EQ]

- Presione este botón para ajustar la ecualización preestablecida

Flat->Jazz->Pop->Classic->Rock->News->Urban->Rave->Movie->Techno->User

##### Botón [MUTE]

- Presione este botón para encender o apagar (manténgase presionado).

- Presione este botón para silenciar la salida de audio, presionelo de nuevo para restablecer la salida del audio.
- Presione para confirmar la selección.

##### Botón [AS/PS]

- Presiónese para ajustar el modo de efecto de sonido:

**XBS(IXBass) ->BAL(balance)->**

**FAD(fader)-> SUB(Subwoofer)**

##### Botón [MENU]

- Presione para acceder al modo de menú del sistema.

##### Botón [I<</>>I]

- Utilice estos botones para desplazarse hacia arriba y hacia abajo en modo de Sintonización, modo SD y USB.
- Manténgase presionado para Avanzar/Retroceder rápidamente en modo SD y USB.

##### Botón [↵]

- Presione este botón para regresar rápidamente menú o al modo anterior.

##### Botón [VOLUME]

- Gire para ajustar el nivel de volumen.

##### Botón [AS/PS] (Modo radio)

- Almacenamiento automático / exploración programada
- Mantenga presionado para el modo de almacenamiento de memoria automática.

##### Botón [BAND/SEARCH]

- Presione para seleccionar la banda de sintonización en el modo de Sintonización.
- Presione para activar el modo de búsqueda de archivos MP3, a continuación, utilícese el volumen para seleccionar / buscar por número de archivos en modo USB y SD.

##### Botones [1-6]

- Botón [1]: Reproducción / Pausa / Emisora programada 1
- Botón [2]: Reproducción de exploración / Emisora programada 2
- Botón [3]: Repetir reproducción / Emisora programada 3
- Botón [4]: Reproducción aleatoria / Emisora programada 4
- Botón [5]: Carpeta anterior / Emisora programada 5
- Botón [6]: Carpeta siguiente / Emisora programada 6

##### Botón [INFO]

- Presiónese para ver el Reloj.
- Presiónese para cambiar la indicación en la pantalla.

#### Notas para el uso del control remoto opcional

1. Dirija el control remoto hacia el sensor remoto de la unidad.
2. Quite la batería del control remoto o inserte un aislador de batería si la batería no ha sido utilizada durante un mes o más.
3. NO almacene el control remoto donde quede expuesto a la luz solar directa ni en un entorno de altas temperaturas, de lo contrario puede que no funcione adecuadamente.
4. Utilice únicamente batería de litio "CR2025" (3V) con "forma de botón".
5. NO recargue ni desarme la batería; tampoco la exponga al calor, ni la eche al fuego o al agua.
6. Coloque la batería en la forma correcta según las polaridades (+) y (-).
7. Almacene la batería fuera del alcance de los niños para evitar el riesgo de accidentes.

##### Instalación de la batería

1. Deslice la cubierta posterior de la unidad de control remoto en la dirección que se muestra.
2. Coloque la batería (CR2025) en las guías de inserción con el lado (+) hacia arriba.
3. Presione la batería dentro del compartimento como se muestra.
4. Deslice la cubierta hasta que quede fija en su lugar.

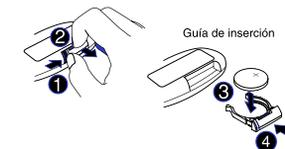

Guía de inserción

## Control remoto

### Botón [MUTE]

- Silenciar o restablecer la salida de audio.

### Botón [VOL+] [VOL-]

- Presione el botón [VOL+] para aumentar el volumen.
- Presione el botón [VOL-] para disminuir el volumen.

### Botón [PREV] [NEXT]

- Ajustar estaciones arriba/abajo.
- Pista anterior/siguiente.
- Manténgase presionado para Avanzar/ Retroceder rápidamente

### Botón [SRC]

- Cambiar fuente de audio.

### Botón [POWER]

- Presione este botón para encender o apagar.

### Botón [AUDIO]

- Presione este botón para acceder al modo Menú de audio.

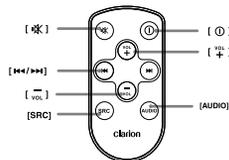

# 5. FUNCIONAMIENTO

## Funcionamiento básico

**Nota:** Asegúrese de leer este capítulo consultando el capítulo "4. CONTROLES".

1. Encienda el motor. El botón / perilla de encendido de la unidad se iluminará.

## ⚠ PRECAUCIÓN

Cuando la unidad está en funcionamiento, el encender y apagar el motor con el volumen de la unidad a los máximos niveles puede causar daños auditivos. Sea precavido en cuanto a los ajustes de volumen.



2. Presione el botón [MUTE] para encender o apagar.

### Encendido/apagado

#### Nota:

- Encienda el motor antes de utilizar esta unidad.
- No utilice esta unidad durante mucho tiempo encendido el motor. Si se descarga demasiado la batería del vehículo, podría ser que el motor no encienda, y esto podría reducir la vida útil de la batería.

### Seleccionar un modo

1. Presione el botón [SOURCE] para mostrar el menú de fuente.
  - \* El equipo externo que no está conectado a esta unidad no se mostrará.

### Ajuste de volumen

1. Gire la perilla [VOLUME] para aumentar/ disminuir el volumen.  
El registro ajustable de volumen es del 0 al 46.

### Silencio

Presione el botón [MUTE] para silenciar o restablecer el sonido.

## Menú del sistema

En cualquier modo, presione el botón [MENU] para acceder al Menú del sistema. Presione el botón [LEFT] o [RIGHT] para seleccionar opciones; gire la perilla [VOLUME] para ajustar un valor/opción.

### Reloj

Gire la perilla [VOLUME] para ajustar la hora, gire la perilla [VOLUME] hacia la derecha para ajustar los minutos y hacia la izquierda para ajustar las horas.

### 12/24H

Gire la perilla [VOLUME] para elegir formato de hora: 12 o 24 horas.

### Sonido (BEEP) al oprimir botones Encendido/Apagado

Gire la perilla [VOLUME] para elegir si enciende o apaga el sonido (beep) generado al oprimir los botones.

### Regulador de luz (DIMMER)

Gire la perilla [VOLUME] para ajustar el nivel de iluminación de la pantalla LCD entre alto y bajo.

## Menú del audio

Oprima el botón [EQ] para seleccionar el modo de configuración de efectos de sonido. Presione el botón [LEFT] o [RIGHT] para seleccionar opciones; gire la perilla [VOLUME] para ajustar un valor/opción.

### EQ (configuración predefinida del ecualizador)

Presione el botón [EQ] para cambiar el ecualizador (EQ):  
Fiat->Jazz->Pop->Classic->Rock->News->Urban->Rave->Movie->Techno->User

### Visualizar la información del sistema

Presione el botón [INFO] del panel frontal para cambiar la información en pantalla, la hora del sistema y fuente de reproducción.

### Volúmen por defecto

Gire la perilla [VOLUME] para ajustar el volúmen por defecto:

### DX / LO (modo radio)

Gire la perilla [VOLUME] para elegir radio local o distante en modo RADIO.

- **LO:** Únicamente emisoras con señal intensa pueden recibirse.
- **DX:** Pueden recibirse emisoras con señales intensas y débiles.

### Área de sintonización (modo radio)

Gire la perilla [VOLUME] para seleccionar la región adecuada:

- EE.UU. (Estados Unidos)
- LATINA (América Latina)
- EUROPA (Europa Oriental/Occidental)
- ASIA (Asia Pacífico)

Cuando aparezca la opción [EQ USER], presione el botón [MUTE] para acceder a las siguientes opciones y gire la perilla [VOLUME] para ajustar un valor:

- BASS (graves): de -7 a +7
- MID (medios): de -7 a +7
- TREB (agudos): de -7 a +7

### XBS activado/desactivado

Gire la perilla [VOLUME] para activar o desactivar la función X-BASS booster.

### SUB (Subwoofer) activado/desactivado

Gire la perilla [VOLUME] para seleccionar si el subwoofer se activa o desactiva.

### SUB LPF (SUB ACTIVO)

Gire la perilla [VOLUME] para ajustar el nivel del filtro de paso bajo (Low Pass Filter) del subwoofer: 80HZ/120HZ/160HZ.

## Funcionamiento de la radio

### Selección radio como fuente de audio

Presione el botón [SOURCE] para seleccionar el modo RADIO.

### Selección de banda de radio

Oprima el botón [BAND / SEARCH] en el panel frontal para seleccionar una banda de radio entre F1, F2, F3 y AM.

### Botones para desplazarse hacia arriba [▶▶] y hacia abajo [◀◀]

1. Presione el botón [▶▶] / [◀◀] para buscar la siguiente estación de señal más intensa.
2. Mantenga presionado el botón [▶▶] / [◀◀] para cambiar los intervalos poco a poco.

### Exploración programada

La exploración programada recibe las emisoras almacenadas en la memoria programada en orden. Esta función es útil cuando se busca alguna emisora deseada en la memoria.

1. Presione el botón [AS/PS].
2. Cuando se sintonice alguna emisora deseada, oprima de nuevo el botón [AS/PS] para seguir recibiendo esa emisora.

### Autoalmacenamiento

Exclusivamente las emisoras con suficiente intensidad de señal podrán detectarse y almacenarse en la memoria.

Mantenga presionado el botón [AS/PS] para comenzar a seleccionar automáticamente seis estaciones con señal intensa y almacenarlas en seis memorias predefinidas. Las nuevas estaciones reemplazan a las estaciones ya almacenadas en banda.

### Ganancia del Subwoofer (SUB ACTIVO)

Gire la perilla [VOLUME] para ajustar el nivel de ganancia del subwoofer: 0 a 12.

### BAL (Balance)

Gire la perilla [VOLUME] para ajustar el Balance entre las bocinas derecha e izquierda: de 10R (completamente del lado derecho) a 10L (completamente del lado izquierdo).

### FAD (desvanecimiento)

Gire la perilla [VOLUME] para ajustar el Fader entre las bocinas frontales y traseras: de 10R (completamente traseras) a 10F (completamente frontal).

### Almacenamiento manual

Cuando alguna emisora esperada de radio se haya detectado, mantenga presionado el botón 1-6 para almacenarla en la memoria.

### Ir a las emisoras almacenadas

Presione un botón numérico del 1 al 6 en el panel frontal para seleccionar la emisora almacenada correspondiente.

### Búsqueda local

Cuando está HABILITADA la búsqueda LOCAL, únicamente emisoras de radio con señal intensa podrán recibirse.

Para seleccionar la función LOCAL presione el botón [MENU] del panel frontal y luego presione el botón [▶▶] / [◀◀] repetidamente hasta que aparezca LO o DX en la pantalla LCD; gire la perilla [VOLUME] para seleccionar modo local o distante.

### Ajuste de área

Esta opción permite seleccionar la separación de frecuencias apropiada para cada área.

1. Presione el botón [MENU].
2. Presione el botón [▶▶] / [◀◀] para seleccionar el ÁREA.
3. Gire la perilla [VOLUME] para seleccionar: "EE.UU.", "LATINA", "EUROPEA", "ASIÁTICA".
4. Presione el botón [MUTE] para confirmar.

## Funcionamiento en modo USB y SD

### Conexión

1. Deslice a la izquierda la cubierta de la entrada USB.
2. Conecte el dispositivo USB en la entrada USB. Presione el botón [SOURCE] para seleccionar el modo USB y comenzar a reproducir.
3. Para desconectar el dispositivo USB, primero se deberá seleccionar otra fuente o bien apagar la unidad, para así evitar dañar el dispositivo USB. Después deberá desconectarse el dispositivo USB.

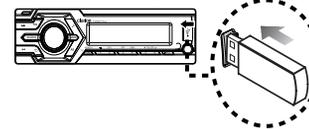

### Inserte la tarjeta SD

1. Presione el botón [OPEN] para poder retirar el panel frontal de la unidad.
2. Sostenga el lado izquierdo del panel y retire hacia el frente para desengancharlo del chasis.
3. Inserte la tarjeta SD en la ranura con la etiqueta hacia arriba, hasta que se escuche un "CLIC".
4. Vuelva a colocar el panel frontal y pulse el botón [SOURCE] para seleccionar el modo SD y comience a reproducir.

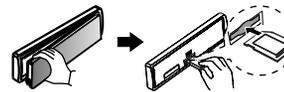

### Seleccionar una pista

1. Presione el botón [▶▶] para avanzar a la pista/canción siguiente. Presione el botón [◀◀] para ir a la pista/canción anterior.
2. Presione firmemente el botón [▶▶] para avanzar rápidamente a través de la pista/canción. Presione firmemente el botón [◀◀] para retroceder rápidamente a través de la pista/canción.

### Reproducir / pausa

Presione el botón [▶▶] para hacer una pausa en la pista/canción que se está reproduciendo. Presione el botón [▶▶] para continuar con la reproducción de la pista/canción que ha sido pausada.

### Selección de carpeta

Esta función permite seleccionar una carpeta que contenga archivos MP3/WMA y comenzar la reproducción desde la primera pista de la carpeta.

Presione el botón [▼5 / ▲6] para seleccionar una carpeta.

### Función de búsqueda

1. Presione el botón [BAND / SEARCH] del panel frontal para acceder al modo de búsqueda de archivos MP3 / WMA.
2. Gire la perilla [VOLUME] para realizar una búsqueda a través de todas las carpetas del dispositivo; a continuación presione [◀ / MUTE] para hacer la selección.
3. Gire la perilla [VOLUME] para seleccionar la pista deseada dentro de la carpeta previamente elegida y oprima [◀ / MUTE] para empezar la reproducción.

### Función de visualización

Durante la reproducción, presione el botón [INFO] para que navegue automáticamente a través de la siguiente información del archivo que se está reproduciendo en la pantalla LCD: NOMBRE DE LA CARPETA->NOMBRE DEL ARCHIVO->TÍTULO->ARTISTA->ÁLBUM

### Función para volver al principio

Esta función restablece el receptor USB a la primera pista del dispositivo. Presione el botón [1] para reproducir la primera pista de la USB.

## Funcionamiento en modo AUX

Presione el botón [SOURCE] en el panel frontal para seleccionar "AUX IN".

La entrada AUX IN es únicamente para dispositivo de audio con conector de 3.5mm el cual se conecta en la entrada de audio del panel frontal.

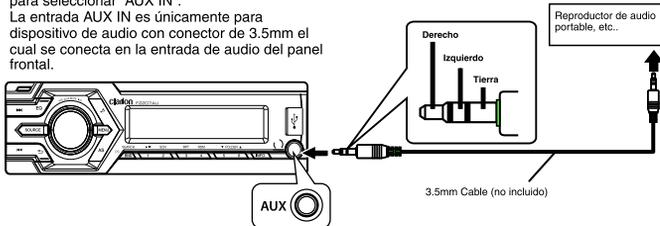

## Funcionamiento en modo iPod/iPhone

### Conecte

Conecte un iPod/iPhone a la entrada USB del panel frontal. Una vez que un dispositivo esté conectado, presione el botón [SOURCE] para seleccionar el modo USB y comenzar a visualizar en la pantalla una vez que comienza la reproducción.

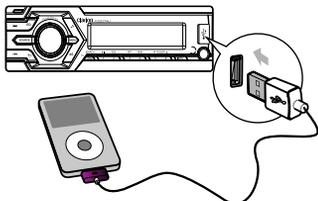

### Dispositivos iPod/iPhone compatibles

Los siguientes dispositivos iPod/iPhone pueden conectarse:

### Nota:

*Asegúrese de que el cable del iPod/iPhone está conectado correctamente. Utilice únicamente cable original iPod/iPhone.*

### Seleccionar una pista

1. Presione el botón [▶▶] para avanzar a la pista/canción siguiente. Presione el botón [◀◀] para ir a la pista/canción anterior.
2. Mantenga presionado el botón [▶▶] para avanzar rápidamente a través de la pista/canción. Mantenga presionado el botón [◀◀] para retroceder rápidamente a través de la pista/canción.

### Reproducir / pausa

Presione el botón [▶||] para hacer una pausa en la pista/canción que se está reproduciendo. Presione el botón [▶||] para continuar con la reproducción de la pista/canción que ha sido pausada.

## Búsqueda a través del menú iPod

1. Presione el botón [BAND/SEARCH] para seleccionar el modo menú iPod.
2. Gire la perilla [VOLUME] para cambiar categorías:  
LISTAS DE REPRODUCCIÓN, ARTISTA, ÁLBUM, GÉNERO, CANCIONES, COMPOSITOR, AUDIOLIBRO
3. Presione el botón [◊/MUTE] para confirmar la selección.
4. Cuando se visualice la lista de reproducción, artista, álbum, canciones, género, compositor o audiolibro deseado, presione el botón [◊/MUTE] para confirmar.
5. Gire la perilla [VOLUME] para seleccionar la canción que se desea escuchar.

6. Presione el botón [◊/MUTE] para confirmar la selección. Se escuchará la canción elegida.

### Función de visualización

**Durante la reproducción, presione el botón [INFO] para que navegue automáticamente a través de la siguiente información del archivo que se está reproduciendo en la pantalla LCD: ALBUM -> CANCIONES -> ARTISTA ->RELOJ**

# 6. SOLUCIÓN DE PROBLEMAS

## General

Problema	Causa	Medida
La unidad no enciende.	Se quemó un fusible de la unidad.	Reemplace con un nuevo fusible de correcta clasificación.
	Se quemó el fusible de la batería del vehículo.	Reemplace con un nuevo fusible de correcta clasificación.
No hay salida de audio o es muy baja.	Conexión incorrecta de salida de audio.	Compruebe y corrija el cableado.
	Volumen demasiado bajo.	Aumente el nivel de volumen.
	Bocinas dañadas.	Reemplace las bocinas.
	Balance de volumen muy sesgado.	Ajuste el balance del canal a la posición central.
	El cableado de las bocinas está en contacto con alguna parte metálica del vehículo.	Aísle todas las conexiones de cableado de las bocinas.
Mala calidad o distorsión del sonido.	La clasificación de la potencia de las bocinas no coincide con la unidad.	Reemplace las bocinas.
	Conexiones incorrectas.	Compruebe y corrija el cableado.
	La bocina es inferior	Compruebe y corrija el cableado.
La unidad se reinicia cuando el motor está apagado.	Conexión incorrecta entre el ACC y la batería.	Revise el cableado y corrija.

## USB

Problema	Causa	Medida
El dispositivo USB no puede conectarse.	El dispositivo USB se ha conectado de manera equivocada. El conector USB está roto.	Intente de nuevo volteando el dispositivo USB. Reemplace con un nuevo dispositivo USB.
El dispositivo USB no se reconoce.	El dispositivo USB está dañado. Los conectores están sueltos.	Desconecte el dispositivo USB y vuelva a conectarlo. Si el dispositivo sigue sin ser reconocido, intente reemplazarlo con otro dispositivo USB.
No se escucha ningún sonido; en la se visualiza "No File" (No hay ningún archivo).	Ningún archivo MP3/WMA está almacenado en el dispositivo USB.	Guarde los archivos correctamente en el dispositivo USB.
El sonido se salta o tiene ruido.	Los archivos MP3/WMA no están codificados adecuadamente.	Utilice archivos MP3 / WMA codificados correctamente.

## 7. ESPECIFICACIONES

### FM Tuner

#### Australia:

AM 522-1620kHz  
FM 87.5-108.0MHz

#### Asia:

AM 522-1620kHz  
FM 87.5-108.0MHz

#### Canada:

AM 530-1710kHz  
FM 87.5-107.9MHz

#### U.S.A.:

AM 530-1710kHz  
FM 87.5-107.9MHz

### Modo MP3/WMA

Frecuencia de muestreo MP3: 32kHz, 44.1kHz, 48kHz

Velocidad de bits MP3: 8~320kbps y velocidad de bits variable

Velocidad de bits WMA: 8~320kbps

Formato lógico: ISO9660, Joliet

Número de archivo: Máximo 999

Profundidad máxima de directorio: 10

Método de clasificación: Clasificación de árbol

Máximo de archivos/ directorio: 64 bytes

Etiqueta ID3: V2.0 o más reciente

### USB

Host USB: Host 1.1 compatible con 2.0  
Capacidad máxima de memoria: 32GB  
Carpetas reproducibles: hasta 99  
Archivos reproducibles: hasta 5,000

### SD

Capacidad máxima de memoria: 32GB  
Carpetas reproducibles: hasta 99  
Archivos reproducibles: hasta 5,000

### General

Voltaje de fuente de poder: 12V DC (de 10.8 a 15.6V), Negativo a tierra

Fusible: 15A

Impedancia de bocinas: 4-8 ohms por canal

Poder de salida: 45W x 4 canales

Nivel de entrada aux: ≥ 650mV

Nota: Las especificaciones y el diseño están sujetos a cambio sin previo aviso con el fin de seguir mejorando.

## 8. INSTALACIÓN Y CONEXIÓN DE CABLES

### 1. Antes de comenzar

- Este equipo es exclusivamente para usarse en vehículos con una fuente de poder de tierra negativa de 12 V.
- Léanse estas instrucciones cuidadosamente.
- Antes de comenzar hay que asegurarse de desconectar la "terminal" de la batería. Esto es para evitar cortos circuitos durante la instalación. (Figura 1)



Figura 1

### 2. Precauciones generales

- No abra la carcasa. No contiene piezas que puedan ser reparadas o reemplazadas por el usuario. En caso de que algo cayera dentro de la unidad, consulte a su distribuidor o a un centro de servicio Clarion autorizado.
- Para limpiar la carcasa utilícese un trapo suave y seco. Nunca use un paño áspero, disolvente, benceno, alcohol, etc. Para suciedad severa, aplique agua un poco fría o tibia a un trapo suave y limpie la suciedad con cuidado.

### 3. Precauciones para la instalación

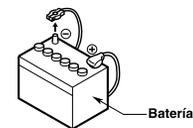
- Antes de comenzar prepare todos los aditamentos necesarios para la instalación de la unidad fuente.
- Instále la unidad con una inclinación de 30° con respecto al plano horizontal (Figura 2).
- En caso de que sea necesario llevar a cabo algún tipo de trabajo en la carrocería del automóvil, como el taladrado de agujeros, consulte al distribuidor automotriz con anticipación.
- Utilícen los tornillos que se proporcionan para la instalación. El utilizar otros tornillos puede ocasionar daños (Figura 3).



Figura 2



Figura 3

## 4. Instalación de la unidad fuente

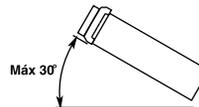
- Coloque el soporte de montaje en el panel de instrumentos, utilice un destornillador para doblar hacia adentro cada seguro del soporte de montaje, luego fije los seguros.
- Conecte el cableado según se muestra en la Sección 5).
- Conecte la unidad fuente al soporte de montaje hasta que se escuche el seguro.
- Preste cuidado a la parte superior e inferior del arillo de ajuste y fije de manera tal que todos los ganchos queden asegurados.

### • Dimensiones de apertura de la consola

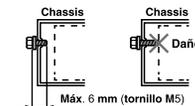
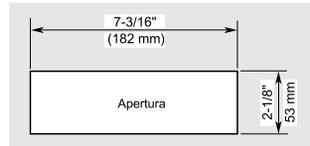

### Nota:

1. Algunos modelos de automóviles requieren juegos de montaje especiales para la instalación adecuada. Para detalles consulte a su distribuidor Clarion.

2. Sujete bien el seguro para evitar que la unidad fuente se afloje.

### Notas de instalación:

- Antes de la instalación, asegúrese de que se hayan realizado las conexiones adecuadas y que la unidad opera normalmente. Una conexión incorrecta podría resultar en daños a la unidad.
- Utilice únicamente accesorios diseñados y fabricados para esta unidad, ya que otros accesorios no autorizados podrían ocasionar daños a la unidad.
- Antes de la instalación, fije todos los cables de alimentación.
- NO instale la unidad cerca de un área caliente para evitar daños a componentes eléctricos como el cabezal laser.
- Instale la unidad horizontalmente. El instalar la unidad a más de 30 grados verticalmente podría ocasionar un mal resultado.
- Para evitar chispas eléctricas, primero conecte el polo positivo y luego el polo negativo.

### Instalación de la unidad

- Instale el soporte de montaje en el tablero de instrumentos; elijase la lengüeta de montaje adecuada de acuerdo con el ancho correspondiente, doblando la lengüeta de montaje hacia afuera con un destornillador para fijar el soporte de montaje correctamente.
- Deslícese la unidad dentro del soporte hasta que se escuche un clic.

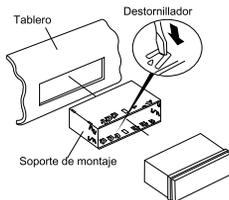

### Instalación del arillo de ajuste

Instale el arillo de ajuste alrededor del panel frontal. Preste cuidado a la parte superior e inferior del arillo de ajuste y móntese de manera tal que todos los ganchos queden asegurados.

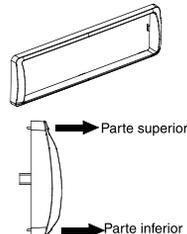

## 5. Cableado y conexiones

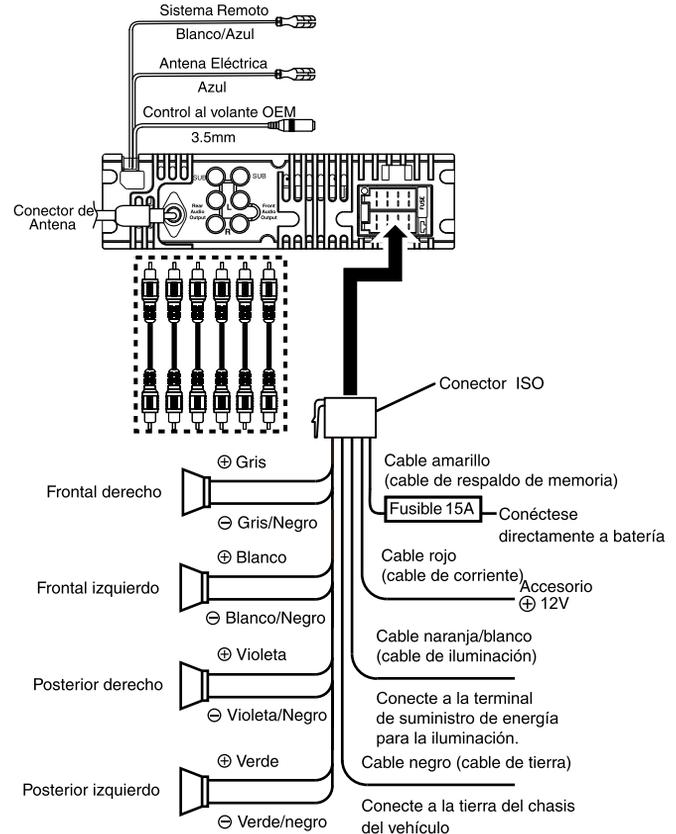

# Clarion Co., Ltd.

---

Copyright © 2017 Clarion Co., Ltd.  
Printed in China / Imprimé en Chine / Impreso en China

